

LN2 und LHe Glaskryostate und Zubehör

LN2 and LHe glass cryostat and accessories



VKS-K



LNC3 CAL



KGZ



LN2 Glaskryostate

LN2 glass cryostats

LN2 Bad Kryostate (Dewargefäße) werden aus Borosilikatglas 3.3 nach DIN / ISO 3585 (DURAN) gefertigt und sind für den Einsatz von flüssigem Stickstoff konzipiert. Sie werden als Einzelkryostat verwendet oder als LN2 Kühlschilde für flüssig Helium Kryostate. Die Kryostate werden ausschließlich nach Kundenwunsch gefertigt. Änderungen betreff der Maße, Anschlüsse oder Volumen können meist ohne zusätzliche Kosten durchgeführt werden. Die in der Tabelle aufgeführten LN2 Kryostate entsprechen der gängigsten Abmessungen und Volumen. Serienmäßig werden LN2 Kryostate mit gegenüberliegenden Sichtstreifen geliefert. Selbstverständlich können die Kryostate auch mit einem Sichtstreifen oder voll versilbert angeboten werden. Die Standard Kryostate werden als reines Glasteil angeboten. Gegen geringen Aufpreis können sie mit einer Bodenkappe oder mit einer Schutzumhüllung aus Aluminium und Sichtstreifen versehen werden.

LN2 bath cryostats (Dewar flasks) are made from DURAN borosilicate glass 3.3 in compliance with DIN/ISO 3585 and have been designed for the use of liquid nitrogen. They are used either as a single cryostat or as an LN2 cooling shield for liquid-helium cryostats. Cryostats are only made to order. Changes as to the dimensions, connections or volumes can usually be made at no extra charge. The LN2 cryostats listed in the table correspond to the most common dimensions and volumes. The standard LN2 cryostats come with opposing viewing strips. The cryostats can also be delivered with one viewing strip or fully silvered. Standard cryostats are available in pure glass. For a small additional charge, we can equip them with a bottom cap or with a aluminum protective cover and viewing strip.

Kryostate für flüssigen Stickstoff ohne Kopfflansch,
Bodenkappe aus Aluminium
Cryostats for liquid nitrogen without head flange
foot made of Aluminium

Typ	D.I.	D.A.	H.I.	H.A.	Volumen
Type					Liter
LNC 1	60	80	800	870	2
LNC 2	104	130	800	870	6
LNC 3	124	150	800	870	9
LNC 4	136	160	800	870	10
LNC 5	158	185	800	870	13,5
LNC 6	200	230	800	870	21
LNC 7	250	280	800	870	38

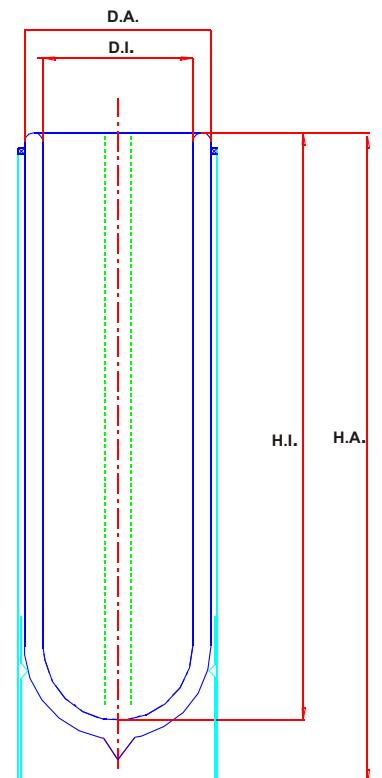



LN2 Glaskryostate

LN2 glass cryostats



LNC3 CAL

Typ LNC 3 mit Aluminium-Schutzumhüllung und Sichtstreifen

Type LNC 3 with aluminium-cover and viewing strips



LNC3

Typ LNC 3 mit Sichtstreifen

Type LNC 3 with viewing strips

ISOTHERM

Karlsruher Glastechnisches Werk
76185 Karlsruhe Gablonzerstraße 6
Tel: 0721 / 95897-0 Fax: 0721 / 95897-77
Email: info@kgw-isotherm.de
Internet: www.kgw-isotherm.com



LN2 Glaskryostate mit Kopfflansch

LN2 glass cryostat with head

LN2 Bad Kryostate (DewargefäÙe) werden aus Borosilikatglas 3.3 nach DIN / ISO 3585 (DURAN) gefertigt und sind für den Einsatz von flüssigem Stickstoff konzipiert. Sie werden als Einzelkryostat verwendet oder als LN2 Kùhlschilde für flüssig Helium Kryostate. Die Kryostate werden ausschließlich nach Kundenwunsch gefertigt. Änderungen betreff der Maße, Anschlüsse oder Volumen können meist ohne zusätzliche Kosten durchgeführt werden. Die in der Tabelle aufgeführten LN2 Kryostate entsprechen der gängigsten Abmessungen und Volumen. Serienmäßig werden LN2 Kryostate mit gegenüberliegenden Sichtstreifen geliefert. Selbstverständlich können die Kryostate auch mit einem Sichtstreifen oder voll versilbert angeboten werden. Die Standard Kryostate werden als reines Glasteil angeboten. Gegen geringen Aufpreis können sie mit einer Bodenkappe oder mit einer Schutzumhüllung aus Aluminium und Sichtstreifen versehen werden.

LN2 bath cryostats (Dewar flasks) are made from DURAN borosilicate glass 3.3 in compliance with DIN/ISO 3585 and have been designed for the use of liquid nitrogen. They are used either as a single cryostat or as an LN2 cooling shield for liquid-helium cryostats. Cryostats are only made to order. Changes as to the dimensions, connections or volumes can usually be made at no extra charge. The LN2 cryostats listed in the table correspond to the most common dimensions and volumes. The standard LN2 cryostats come with opposing viewing strips. The cryostats can also be delivered with one viewing strip or fully silvered. Standard cryostats are available in pure glass. For a small additional charge, we can equip them with a bottom cap or with an aluminum protective cover and viewing strip.

Kryostate für flüssigen Stickstoff ohne Kopfflansch, Bodenkappe aus Aluminium
Cryostats for liquid nitrogen without head flange foot made of Aluminium

Typ	D.I.	D.A.	H.I.	Flansch	H.F.	H.A.	Volumen
Type				flange			Liter
LNC 1-F	60	80	800	NW 60	850	920	2
LNC 2-F	104	130	800	NW 100	860	930	6
LNC 3-F	124	150	800	NW 120	860	930	9
LNC 4-F	136	160	800	NW 150	875	995	10
LNC 5-F	158	185	800	NW 150	875	995	13,5
LNC 6-F	200	230	800	NW 200	875	995	21
LNC 7-F	250	280	800	NW 200	850	920	38

Freier Innendurchmesser am Kopfflansch
Free diameter inside the head flange

NW 60 = 57mm
 NW 100 = 97mm
 NW 120 = 117mm
 NW 150 = 147mm
 NW 200 = 197mm

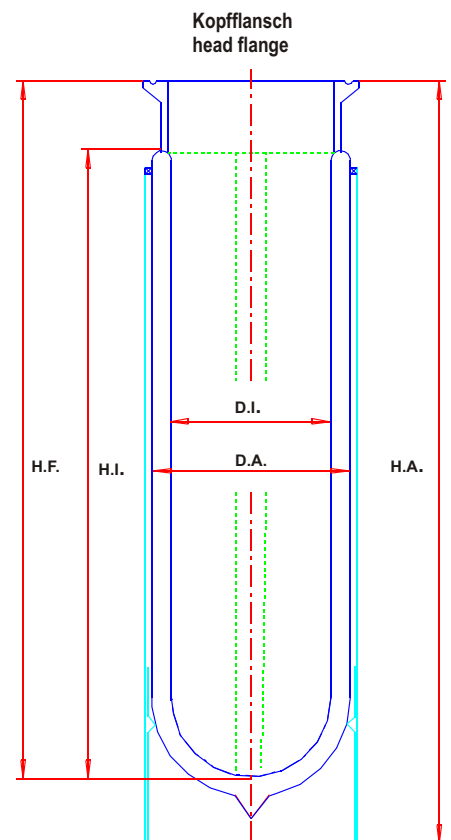



LN2 Glaskryostate mit Verengung

LN2 cryostat with a construction

LN2 Bad Kryostate (Dewargefäße) werden aus Borosilikatglas 3.3 nach DIN / ISO 3585 (DURAN) gefertigt und sind für den Einsatz von flüssigem Stickstoff konzipiert. Sie werden als Einzelkryostat verwendet oder als LN2 Kühlschilde für flüssig Helium Kryostate. Die Kryostate werden ausschließlich nach Kundenwunsch gefertigt. Änderungen betreff der Maße, Anschlüsse oder Volumen können meist ohne zusätzliche Kosten durchgeführt werden. Die in der Tabelle aufgeführten LN2 Kryostate entsprechen der gängigsten Abmessungen und Volumen. Serienmäßig werden LN2 Kryostate mit gegenüberliegenden Sichtstreifen geliefert. Selbstverständlich können die Kryostate auch mit einem Sichtstreifen oder voll versilbert angeboten werden. Die Standard Kryostate werden als reines Glasteil angeboten. Gegen geringen Aufpreis können sie mit einer Bodenkappe oder mit einer Schutzhülle aus Aluminium und Sichtstreifen versehen werden.

LN2 bath cryostats (Dewar flasks) are made from DURAN borosilicate glass 3.3 in compliance with DIN/ISO 3585 and have been designed for the use of liquid nitrogen. They are used either as a single cryostat or as an LN2 cooling shield for liquid-helium cryostats. Cryostats are only made to order. Changes as to the dimensions, connections or volumes can usually be made at no extra charge. The LN2 cryostats listed in the table correspond to the most common dimensions and volumes. The standard LN2 cryostats come with opposing viewing strips. The cryostats can also be delivered with one viewing strip or fully silvered. Standard cryostats are available in pure glass. For a small additional charge, we can equip them with a bottom cap or with an aluminum protective cover and viewing strip.

Kryostate für flüssigen Stickstoff mit Verengung

Cryostats for liquid nitrogen with a construction

Typ	D.I.	D.A.	H.I.	D.I.1	D.A.1	H.I.1
Type						
LNC 8	60	80	450	30	44	300
LNC 9	104	130	450	40	56	300
LNC 10	124	150	450	40	56	300
LNC 11	136	160	450	48	65	300
LNC 12	158	185	450	55	75	300
LNC 13	200	230	450	60	80	300

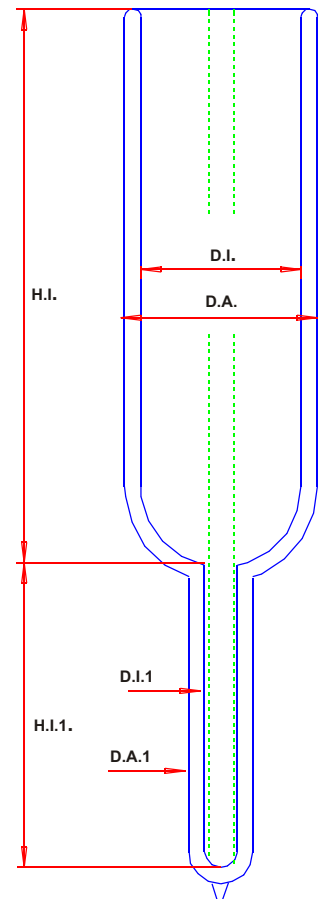



Kryostate für flüssigen Stickstoff mit Verengung und Kopfflansch

Cryostats for liquid nitrogen with a construction and head flange

LN2 Bad Kryostate (Dewargefäße) werden aus Borosilikatglas 3.3 nach DIN / ISO 3585 (DURAN) gefertigt und sind für den Einsatz von flüssigem Stickstoff konzipiert. Sie werden als Einzelkryostat verwendet oder als LN2 Kühltische für flüssig Helium Kryostate. Die Kryostate werden ausschließlich nach Kundenwunsch gefertigt. Änderungen betreff der Maße, Anschlüsse oder Volumen können meist ohne zusätzliche Kosten durchgeführt werden. Die in der Tabelle aufgeführten LN2 Kryostate entsprechen den gängigsten Abmessungen und Volumen. Serienmäßig werden LN2 Kryostate mit gegenüberliegenden Sichtstreifen geliefert. Selbstverständlich können die Kryostate auch mit einem Sichtstreifen oder voll versilbert angeboten werden. Die Standard Kryostate werden als reines Glasteil angeboten. Gegen geringen Aufpreis können sie mit einer Bodenkappe oder mit einer Schutzhülle aus Aluminium und Sichtstreifen versehen werden.

LN2 bath cryostats (Dewar flasks) are made from DURAN borosilicate glass 3.3 in compliance with DIN/ISO 3585 and have been designed for the use of liquid nitrogen. They are used either as a single cryostat or as an LN2 cooling shield for liquid-helium cryostats. Cryostats are only made to order. Changes as to the dimensions, connections or volumes can usually be made at no extra charge. The LN2 cryostats listed in the table correspond to the most common dimensions and volumes. The standard LN2 cryostats come with opposing viewing strips. The cryostats can also be delivered with one viewing strip or fully silvered. Standard cryostats are available in pure glass. For a small additional charge, we can equip them with a bottom cap or with an aluminum protective cover and viewing strip.

Freier Innendurchmesser am Kopfflansch
Free diameter inside the head flange

NW 60	=	57mm
NW 100	=	97mm
NW 120	=	117mm
NW 150	=	147mm
NW 200	=	197mm

Kryostate für flüssigen Stickstoff mit Verengung und Kopfflansch
Cryostats for liquid nitrogen with a construction and head flange

Typ	D.I.	D.A.	H.I.	D.I.1	D.A.1	H.I.1	Flansch
Type							flange
LNC 8-F	60	80	450	30	44	300	NW 60
LNC 9-F	104	130	450	40	56	300	NW 100
LNC 10-F	124	150	450	40	56	300	NW 120
LNC 11-F	136	160	450	48	65	300	NW 150
LNC 12-F	158	185	450	55	75	300	NW 150
LNC 13-F	200	230	450	60	80	300	NW 200

Typ	Volumen
Type	Liter
LNC 8-F	1,4
LNC 9-F	4
LNC 10-F	5,5
LNC 11-F	7
LNC 12-F	9,2
LNC 13-F	14,5

Kopfflansch
head flange

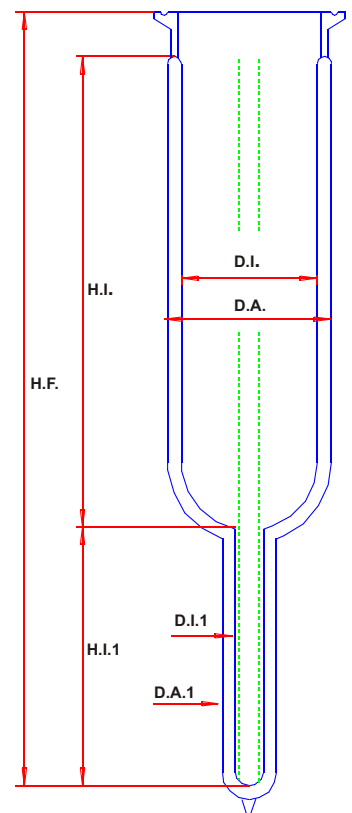



LHe Glaskryostate

LHe glass cryostat

LHe Bad - Kryostate (Dewargefäße) werden aus Borosilikatglas 3.3 nach DIN/ISO 3585 (DURAN) gefertigt und sind für den Einsatz von flüssigem Helium konzipiert. Da Borosilikatglas 3.3 (DURAN) nicht Helium diffusionsdicht ist, müssen Glaskryostate so aufgebaut sein, dass diese nachevakuierbar sind. Als Vakuumanschluß wird serienmäßig ein Glasflansch NW 25 mit dazugehöriger Klammer und O - Ring verwendet, so dass mit Kleinflanschbauteile aus Metall die Verbindung zur Vakuumpumpe hergestellt werden kann. Auf Wunsch kann als Pumpflansch auch ein Vakuum Glashahn oder ein aufgeklebter Metallflansch angeboten werden. Die Helium - Kryostate werden ausschließlich nach Kundenauftrag gefertigt. Änderungen betreffs der Maße , Anschlüsse oder Volumen können meist ohne zusätzliche Kosten durchgeführt werden. Die in der Tabelle aufgeführten LHe Kryostate entsprechen den gängigsten Abmessungen und Volumen. Serienmäßig werden LHe Kryostate mit gegenüberliegenden Sichtstreifen geliefert. Selbstverständlich können die Kryostate auch mit einem Sichtstreifen oder voll versilbert angeboten werden.

LHe bath cryostats (Dewar flasks) are made from DURAN borosilicate glass 3.3 in compliance with DIN/ISO 3585 and have been designed for the use of liquid helium. Glass cryostats must be designed so that they can be re-evacuated, as DURAN borosilicate glass 3.3 is not helium-tight. The standard vacuum connection used is an NW25 glass flange with clamp and O-ring, which makes it possible to establish the connection to the vacuum pump using small flange components made from metal. Upon request, a vacuum glass tap or a glued-on metal flange can be delivered as a pump flange. The helium cryostats are only made to order. Changes as to the dimensions, connections or volumes can usually be made at no extra charge. The LHe cryostats listed in the table correspond to the most common dimensions and volumes. The standard LHe cryostats come with opposing viewing strips. The cryostats can also be delivered with one viewing strip or fully silvered.

Kryostate für flüssiges Helium ohne Kopfflansch Cryostats for liquid helium without head flange

Typ	D.I.	D.A.	H.I.	Volumen ca. Liter
LHC 1	60	80	900	2
LHC 2	70	90	900	3
LHC 3	80	105	900	4
LHC 4	99	120	900	6
LHC 5	104	130	900	7
LHC 6	124	150	900	9,5
LHC 7	136	160	900	11,5
LHC 8	158	185	900	15,5
LHC 9	200	230	900	25

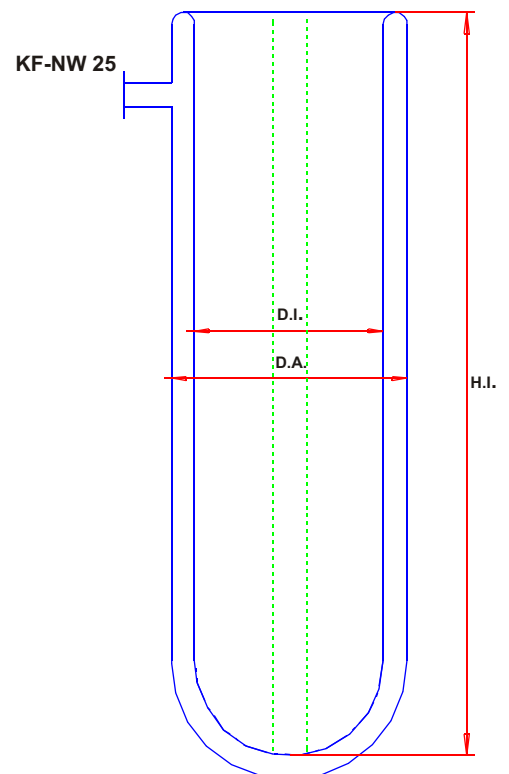



LHe Glaskryostate mit Kopfflansch

LHe glass cryostat with head flange

LHe Bad - Kryostate (DewargefäÙe) werden aus Borosilikatglas 3.3 nach DIN/ISO 3585 (DURAN) gefertigt und sind für den Einsatz von flüssigem Helium konzipiert. Da Borosilikatglas 3.3 (DURAN) nicht Helium diffusionsdicht ist, müssen Glaskryostate so aufgebaut sein, dass diese nachevakuierbar sind. Als Vakuumanschluß wird serienmäßig ein Glasflansch NW 25 mit dazugehöriger Klammer und O - Ring verwendet, so dass mit Kleinflanschbauteile aus Metall die Verbindung zur Vakuumpumpe hergestellt werden kann. Auf Wunsch kann als Pumpflansch auch ein Vakuum Glashahn oder ein aufgeklebter Metallflansch angeboten werden. Die Kryostate besitzen einen Schottflansch mit O-Ringnut als Kopfflansch. Alle Helium - Kryostate werden ausschließlich nach Kundenauftrag gefertigt. Änderungen betreffs der Maße , Anschlüsse oder Volumen können meist ohne zusätzliche Kosten durchgeführt werden. Die in der Tabelle aufgeführten LHe Kryostate entsprechen den gängigsten Abmessungen und Volumen. Serienmäßig werden LHe Kryostate mit gegenüberliegenden Sichtstreifen geliefert. Selbstverständlich können die Kryostate auch mit einem Sichtstreifen oder voll versilbert angeboten werden.

LHe bath cryostats (Dewar flasks) are made from DURAN borosilicate glass 3.3 in compliance with DIN/ISO 3585 and have been designed for the use of liquid helium. Glass cryostats must be designed so that they can be re-evacuated, as DURAN borosilicate glass 3.3 is not helium-tight. The standard vacuum connection used is an NW25 glass flange with clamp and O-ring, which makes it possible to establish the connection to the vacuum pump using small flange components made from metal. Upon request, a vacuum glass tap or a glued-on metal flange can be delivered as a pump flange. The top flange of the cryostats is a Schott flange with an O-ring groove. The helium cryostats are only made to order. Changes as to the dimensions, connections or volumes can usually be made at no extra charge. The LHe cryostats listed in the table correspond to the most common dimensions and volumes. The standard LHe cryostats come with opposing viewing strips. The cryostats can also be delivered with one viewing strip or fully silvered.

Freier Innendurchmesser am Kopfflansch
Free diameter inside the head flange

- NW 60 = 57mm
- NW 100 = 97mm
- NW 120 = 117mm
- NW 150 = 147mm
- NW 200 = 197mm

Kryostate für flüssiges Helium mit Kopfflansch
Cryostats for liquid helium with head flange

Typ	D.I.	D.A.	H.I.	Kopf Flansch	H.F.	Volumen
Type				head flange		Liter
LHC 1-F	60	80	900	NW 60	950	2
LHC 2-F	70	90	900	NW 60	950	3
LHC 3-F	80	105	900	NW 60	950	4
LHC 4-F	99	120	900	NW 100	960	6
LHC 5-F	104	130	900	NW 100	960	7
LHC 6-F	124	150	900	NW 120	960	9,5
LHC 7-F	136	160	900	NW 150	975	11,5
LHC 8-F	158	185	900	NW 150	975	15,5
LHC 9-F	200	230	900	NW 200	975	25

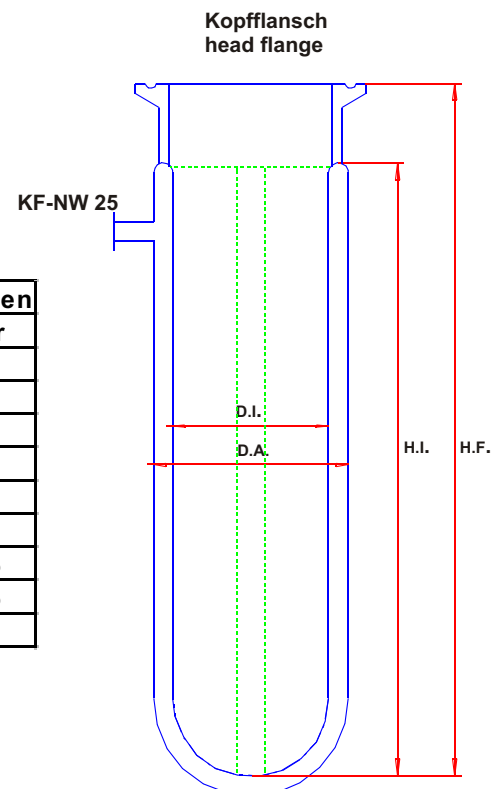

ISO THERM
Karlsruher Glastechnisches Werk
76185 Karlsruhe Gablonzerstraße 6
Tel: 0721 / 95897-0 Fax: 0721 / 95897-77
Email: info@kgw-isotherm.de
Internet: www.kgw-isotherm.com



LHe Glaskryostate mit Verengung

LHe glass cryostat with construction

LHe Bad - Kryostate (Dewargefäße) werden aus Borosilikatglas 3.3 nach DIN/ISO 3585 (DURAN) gefertigt und sind für den Einsatz von flüssigem Helium konzipiert. Da Borosilikatglas 3.3 (DURAN) nicht Helium diffusionsdicht ist, müssen Glaskryostate so aufgebaut sein, dass diese nachevakuierbar sind. Als Vakuumanschluß wird serienmäßig ein Glasflansch NW 25 mit dazugehöriger Klammer und O - Ring verwendet, so dass mit Kleinflanschbauteile aus Metall die Verbindung zur Vakuumpumpe hergestellt werden kann. Auf Wunsch kann als Pumpflansch auch ein Vakuum Glashahn oder ein aufgeklebter Metallflansch angeboten werden. Die Helium - Kryostate werden ausschließlich nach Kundenauftrag gefertigt. Änderungen betreffs der Maße , Anschlüsse oder Volumen können meist ohne zusätzliche Kosten durchgeführt werden. Die in der Tabelle aufgeführten LHe Kryostate entsprechen den gängigsten Abmessungen und Volumen. Serienmäßig werden LHe Kryostate mit gegenüberliegenden Sichtstreifen geliefert. Selbstverständlich können die Kryostate auch mit einem Sichtstreifen oder voll versilbert angeboten werden.

LHe bath cryostats (Dewar flasks) are made from DURAN borosilicate glass 3.3 in compliance with DIN/ISO 3585 and have been designed for the use of liquid helium. Glass cryostats must be designed so that they can be re-evacuated, as DURAN borosilicate glass 3.3 is not helium-tight. The standard vacuum connection used is an NW25 glass flange with clamp and O-ring, which makes it possible to establish the connection to the vacuum pump using small flange components made from metal. Upon request, a vacuum glass tap or a glued-on metal flange can be delivered as a pump flange. The helium cryostats are only made to order. Changes as to the dimensions, connections or volumes can usually be made at no extra charge. The LHe cryostats listed in the table correspond to the most common dimensions and volumes. The standard LHe cryostats come with opposing viewing strips. The cryostats can also be delivered with one viewing strip or fully silvered.

Kryostate für flüssiges Helium mit Verengung

Cryostats for liquid helium with a construction

Type	D.I.	D.A.	H.I.	D.I.1	D.A.1	H.I.1	Volumen
Type							Liter
LHC 10	60	80	550	16	32	250	2
LHC 11	70	90	550	16	32	250	3
LHC 12	80	105	550	16	32	250	4
LHC 13	99	120	550	24	42	250	6
LHC 14	104	130	550	28	48	250	7
LHC 15	124	150	550	32	52	250	9,5
LHC 16	136	160	550	32	52	250	11,5
LHC 17	158	185	550	32	52	250	15,5

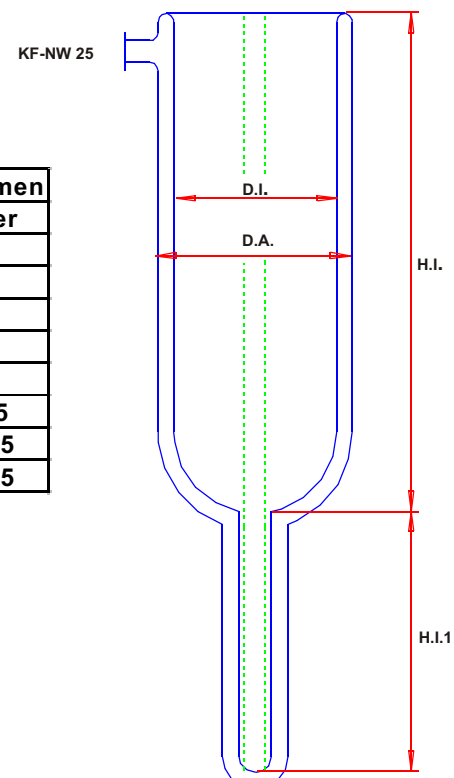



LHe Glaskryostate mit Kopfflansch und Verengung

LHe glass cryostat with head flange and construction

LHe Bad - Kryostate (Dewargefäße) werden aus Borosilikatglas 3.3 nach DIN/ISO 3585 (DURAN) gefertigt und sind für den Einsatz von flüssigem Helium konzipiert. Da Borosilikatglas 3.3 (DURAN) nicht Helium diffusionsdicht ist, müssen Glaskryostate so aufgebaut sein, dass diese nachevakuierbar sind. Als Vakuumanschluß wird serienmäßig ein Glasflansch NW 25 mit dazugehöriger Klammer und O - Ring verwendet, so dass mit Kleinflanschbauteile aus Metall die Verbindung zur Vakuumpumpe hergestellt werden kann. Auf Wunsch kann als Pumpflansch auch ein Vakuum Glashahn oder ein aufgeklebter Metallflansch angeboten werden. Die Kryostate besitzen einen Schottflansch mit O-Ringnut als Kopfflansch. Alle Helium - Kryostate werden ausschließlich nach Kundenauftrag gefertigt. Änderungen betreffs der Maße , Anschlüsse oder Volumen können meist ohne zusätzliche Kosten durchgeführt werden. Die in der Tabelle aufgeführten LHe Kryostate entsprechen den gängigsten Abmessungen und Volumen. Serienmäßig werden LHe Kryostate mit gegenüberliegenden Sichtstreifen geliefert. Selbstverständlich können die Kryostate auch mit einem Sichtstreifen oder voll versilbert angeboten werden.

LHe bath cryostats (Dewar flasks) are made from DURAN borosilicate glass 3.3 in compliance with DIN/ISO 3585 and have been designed for the use of liquid helium. Glass cryostats must be designed so that they can be re-evacuated, as DURAN borosilicate glass 3.3 is not helium-tight. The standard vacuum connection used is an NW25 glass flange with clamp and O-ring, which makes it possible to establish the connection to the vacuum pump using small flange components made from metal. Upon request, a vacuum glass tap or a glued-on metal flange can be delivered as a pump flange. The top flange of the cryostats is a Schott flange with an O-ring groove. The helium cryostats are only made to order. Changes as to the dimensions, connections or volumes can usually be made at no extra charge. The LHe cryostats listed in the table correspond to the most common dimensions and volumes. The standard LHe cryostats come with opposing viewing strips. The cryostats can also be delivered with one viewing strip or fully silvered.

Freier Innendurchmesser am Kopfflansch
Free diameter inside the head flange

NW 60 = 57mm
NW 100 = 97mm
NW 120 = 117mm
NW 150 = 147mm
NW 200 = 197mm

Kryostate für flüssiges Helium mit Verengung und Kopfflansch
Cryostats for liquid helium with construction and head flange

Typ	D.I.	D.A.	H.I.	D.I.1	D.A.1	H.I.1	Kopfflansch	H.F.
Type							head flange	
LHC 10-F	60	80	550	16	32	250	NW 60	850
LHC 11-F	70	90	550	16	32	250	NW 60	850
LHC 12-F	80	105	550	16	32	250	NW 60	850
LHC 13-F	99	120	550	24	42	250	NW 100	860
LHC 14-F	104	130	550	28	48	250	NW 100	860
LHC 15-F	124	150	550	32	52	250	NW 120	860
LHC 16-F	136	160	550	32	52	250	NW 150	875
LHC 17-F	158	185	550	32	52	250	NW 150	875

KF-NW 25

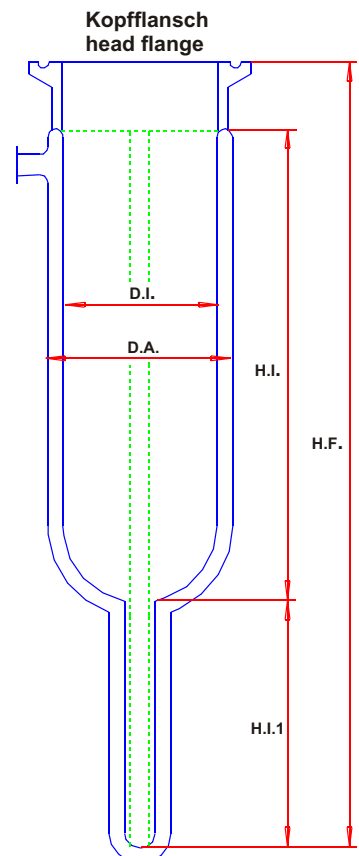

Typ	Volumen
	ca. Liter
LHC 10-F	2
LHC 11-F	3
LHC 12-F	4
LHC 13-F	6
LHC 14-F	7
LHC 15-F	9,5
LHC 16-F	11,5
LHC 17-F	15,5

ISOOTHERM
Karlsruher Glastechnisches Werk
76185 Karlsruhe Gablonzerstraße 6
Tel:0721 / 95897-0 Fax: 0721 / 95897-77
Email: info@kgw-isotherm.de
Internet: www.kgw-isotherm.com



Typ KGZ LHe Glaskryostate mit LN2 Kühlschild und Aluminium Schutzhülle

**Type KGZ LHe glass cryostat with LN2
cooling shield and aluminium cover**



ISOTHERM
Karlsruher Glastechnisches Werk
76185 Karlsruhe Gablonzerstraße 6
Tel: 0721 / 95897-0 Fax: 0721 / 95897-77
Email: info@kgw-isotherm.de
Internet: www.kgw-isotherm.com



Typ KGZ LHe Glaskryostate mit LN2 Kühlschild

Type KGZ LHe glass cryostat with LN2 cooling shield

LHe Bad - Kryostate Typ KGZ werden aus Borosilikatglas 3.3 nach DIN/ISO 3585 (DURAN) gefertigt und sind für den Einsatz von flüssigem Helium konzipiert. Die Kryostate besitzen ein LN2 Kühlschild, um den Wärmeeintrag auf das flüssige Helium zu reduzieren. Da Borosilikatglas 3.3 (DURAN) nicht Helium diffusionsdicht ist, müssen Glaskryostate so aufgebaut sein, dass diese im LHe Tankbereich nachevakuiert sind. Als Vakuumanschluß wird serienmäßig ein Glasflansch NW 25 mit dazugehöriger Klammer und O - Ring verwendet, so daß mit Kleinflanschbauteile aus Metall die Verbindung zur Vakuumpumpe hergestellt werden kann. Auf Wunsch kann als Pumpflansch auch ein Vakuum Glashahn oder ein aufgeklebter Metallflansch angeboten werden. Die Kryostate besitzen einen Schottflansch mit O-Ringnut als Kopfflansch. Alle Helium - Kryostate werden ausschließlich nach Kundenauftrag gefertigt. Änderungen betreffs der Maße , Anschlüsse oder Volumen können meist ohne zusätzliche Kosten durchgeführt werden. Die in der Tabelle aufgeführten LHe Kryostate entsprechen den gängigsten Abmessungen und Volumen. Serienmäßig werden LHe Kryostate mit gegenüberliegenden Sichtstreifen geliefert. Selbstverständlich können die Kryostate auch mit einem Sichtstreifen oder voll versilbert angeboten werden. Gegen einen geringen Aufpreis können sie mit einer Bodenkappe, oder mit einer Schutzhülle aus Aluminium und Sichtstreifen versehen werden.

LHe bath cryostats Type KGZ are made from DURAN borosilicate glass 3.3 in compliance with DIN/ISO 3585 and have been designed for the use of liquid helium. The cryostats have an LN2 cooling shield to reduce the heat load on the liquid helium. Glass cryostats must be designed so that they can be re-evacuated in the area of the LHe tank, as DURAN borosilicate glass 3.3 is not helium-tight. The standard vacuum connection used is an NW25 glass flange with clamp and O-ring, which makes it possible to establish the connection to the vacuum pump using small flange components made from metal. Upon request, a vacuum glass tap or a glued-on metal flange can be delivered as a pump flange. The top flange of the cryostats is a Schott flange with an O-ring groove. The helium cryostats are only made to order. Changes as to the dimensions, connections or volumes can usually be made at no extra charge. The LHe cryostats listed in the table correspond to the most common dimensions and volumes. The standard LHe cryostats come with opposing viewing strips. The cryostats can also be delivered with one viewing strip or fully silvered. For a small additional charge, we can equip them with a bottom cap or with an aluminum protective cover and viewing strip. For a small additional charge, we can equip them with a bottom cap or with an aluminum protective cover and viewing strip.

KGZ - Kryostate für flüssiges Helium mit LN2 Kühlung
KGZ - Cryostats for liquid helium with LN2 cooling

Typ	D.I.	D.A.	H.I.	H.A.1	H.A.2
Type					
KGZ 65	65	120	1055	220	1100
KGZ 100	99	160	1085	250	1130
KGZ 120	114	190	1085	250	1130
KGZ 150	155	230	1055	250	1100

Typ	Kopfflansch	Vakuum Flansch	Volumen
Type	head flange	vacuum flange	LHe Liter
KGZ 65	NW 60	KF 25	3 Liter
KGZ 100	NW 100	KF 25	7 Liter
KGZ 120	NW 120	KF 25	9 Liter
KGZ 150	NW 150	KF 25	14 Liter

Freier Innendurchmesser am Kopfflansch
Free diameter inside the head flange

NW 60 = 57mm
NW 100 = 97mm
NW 120 = 117mm
NW 150 = 147mm

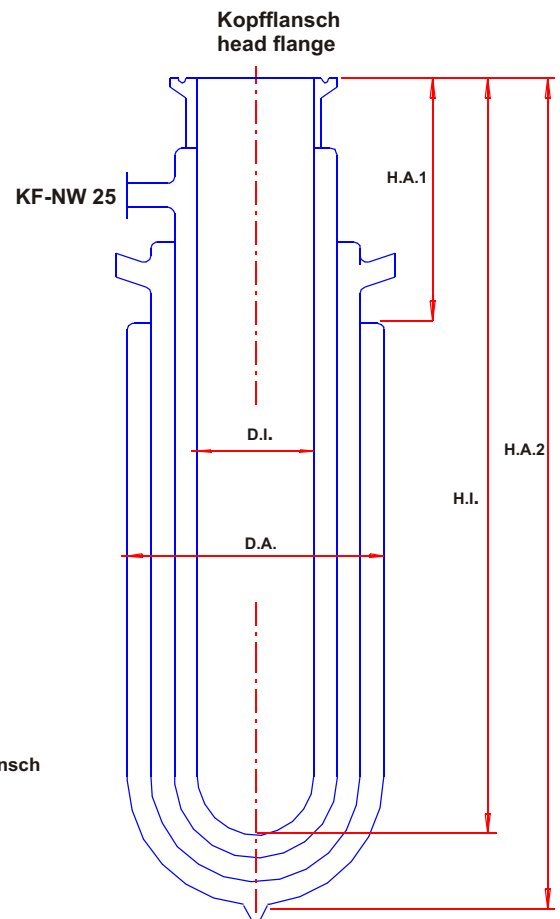

ISOOTHERM
Karlsruher Glastechnisches Werk
76185 Karlsruhe Gablonzerstraße 6
Tel:0721/ 95897-0 Fax: 0721 / 95897-77
Email: info@kgw-isotherm.de
Internet: www.kgw-isotherm.com



Typ KGS LHe Glaskryostate mit LN2 Kühlschild

Type KGS LHe glass cryostat with LN2 cooling shield

LHe Bad - Kryostate Typ KGS werden aus Borosilikatglas 3.3 nach DIN/ISO 3585 (DURAN) gefertigt und sind für den Einsatz von flüssigem Helium konzipiert. Die Kryostate besitzen ein LN2 Kühlschild, um den Wärmeeintrag auf das flüssige Helium zu reduzieren. Da Borosilikatglas 3.3 (DURAN) nicht Helium diffusionsdicht ist, müssen Glaskryostate so aufgebaut sein, dass diese im LHe Tankbereich nachevakuiert werden können. Als Vakuumschluß wird serienmäßig ein Glasflansch NW 25 mit dazugehöriger Klammer und O - Ring verwendet, so dass mit Kleinflanschbauteile aus Metall die Verbindung zur Vakuumpumpe hergestellt werden kann. Auf Wunsch kann als Pumpflansch auch ein Vakuum Glashahn oder ein aufgeklebter Metallflansch angeboten werden. Die Kryostate besitzen einen Schottflansch mit O-Ringnut als Kopfflansch. Alle Helium - Kryostate werden ausschließlich nach Kundenauftrag gefertigt. Änderungen betreffs der Maße , Anschlüsse oder Volumen können meist ohne zusätzliche Kosten durchgeführt werden. Die in der Tabelle aufgeführten LHe Kryostate entsprechen den gängigsten Abmessungen und Volumen. Serienmäßig werden LHe Kryostate mit gegenüberliegenden Sichtstreifen geliefert. Selbstverständlich können die Kryostate auch mit einem Sichtstreifen oder voll versilbert angeboten werden. Gegen einen geringen Aufpreis können sie mit einer Bodenkappe, oder mit einer Schutzumhüllung aus Aluminium und Sichtstreifen versehen werden.

LHe bath cryostats Type KGS are made from DURAN borosilicate glass 3.3 in compliance with DIN/ISO 3585 and have been designed for the use of liquid helium. The cryostats have an LN2 cooling shield to reduce the heat load on the liquid helium. Glass cryostats must be designed so that they can be re-evacuated in the area of the LHe tank, as DURAN borosilicate glass 3.3 is not helium-tight. The standard vacuum connection used is an NW25 glass flange with clamp and O-ring, which makes it possible to establish the connection to the vacuum pump using small flange components made from metal. Upon request, a vacuum glass tap or a glued-on metal flange can be delivered as a pump flange. The top flange of the cryostats is a Schott flange with an O-ring groove. The helium cryostats are only made to order. Changes as to the dimensions, connections or volumes can usually be made at no extra charge. The LHe cryostats listed in the table correspond to the most common dimensions and volumes. The standard LHe cryostats come with opposing viewing strips. The cryostats can also be delivered with one viewing strip or fully silvered. For a small additional charge, we can equip them with a bottom cap or with a aluminum protective cover and viewing strip.

KGZ - Kryostate für flüssiges Helium mit LN2 Kühlung

KGZ - Cryostats for liquid helium with LN2 cooling

	D.I.	D.A.	H.I.	H.A.1	H.A.2	Kopfflansch	Vakuumschluß
Typ KGS 25	D.I.	D.A.	H.I.	H.A.1	H.A.2	head flange	vacuum flange
	65	120	1070	250	1110	NW 60	KF 25
Typ KGS 25	D.I.-P	D.A.-P	H.A.-P				
	25	54	280				
						Kopfflansch	Vakuumschluß
Typ KGS 40	D.I.	D.A.	H.I.	H.A.1	H.A.2	head flange	vacuum flange
	99	160	1070	250	1110	NW 100	KF 25
Typ KGS 40	D.I.-P	D.A.-P	H.A.-P				
	40	75	280				

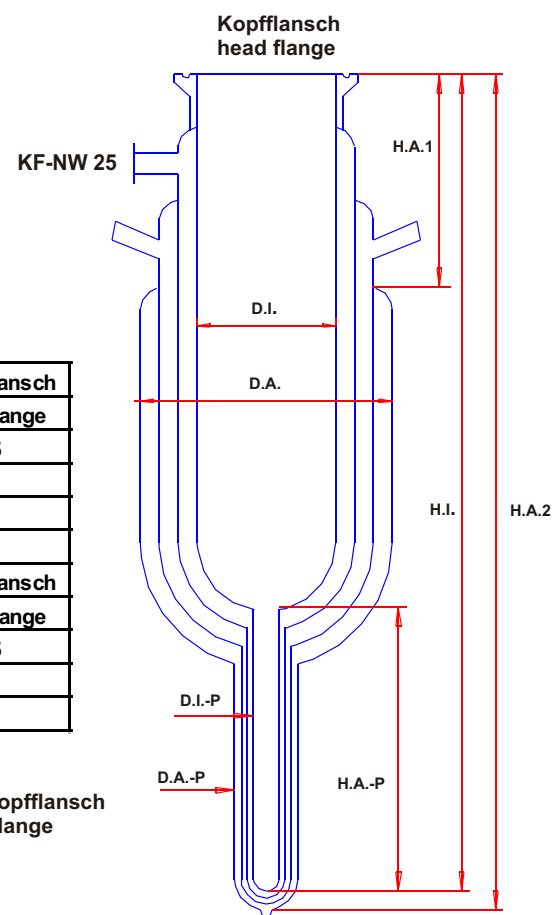

ISO THERM
Karlsruher Glastechnisches Werk
76185 Karlsruhe Gablonzerstraße 6
Tel: 0721 / 95897-0 Fax: 0721 / 95897-77
Email: info@kgw-isotherm.de
Internet: www.kgw-isotherm.com

Freier Innendurchmesser am Kopfflansch
Free diameter inside the head flange

NW 60 = 57mm
NW 100 = 97mm

Kundenspezifische LHe Kryostate

LHe cryostats made of customer's specification

Kryostat für optische Messungen
Cryostat for optical measurement

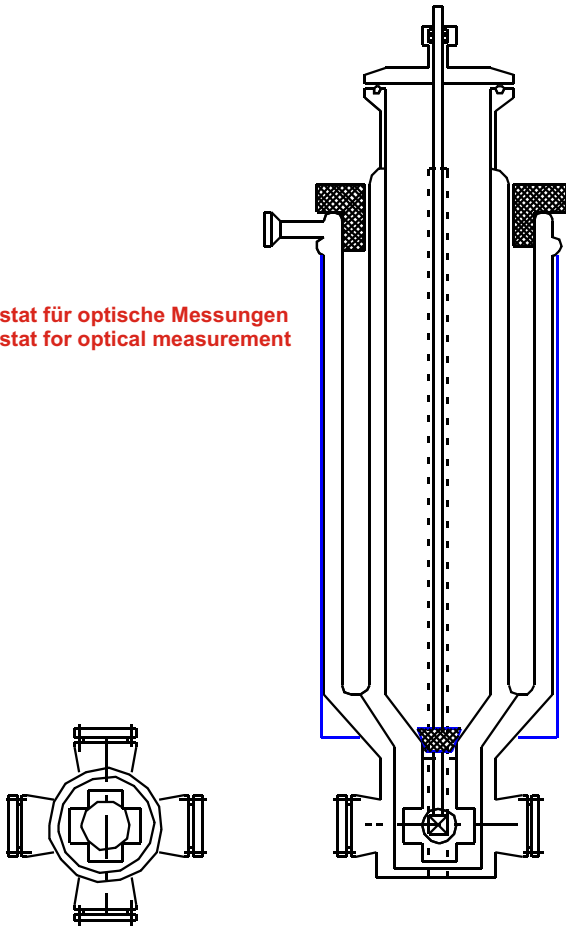

Kryostat für optische Messungen
und herausnehmbarem Probehalter

Cryostat for optical measurement
and removable sampling tube

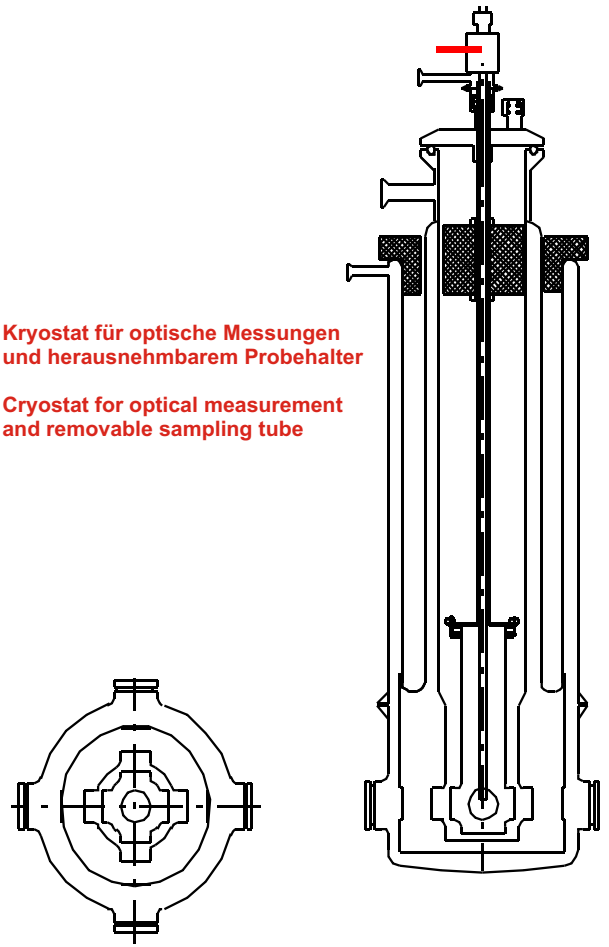

Kryostat für optische Messungen
Cryostat for optical measurement

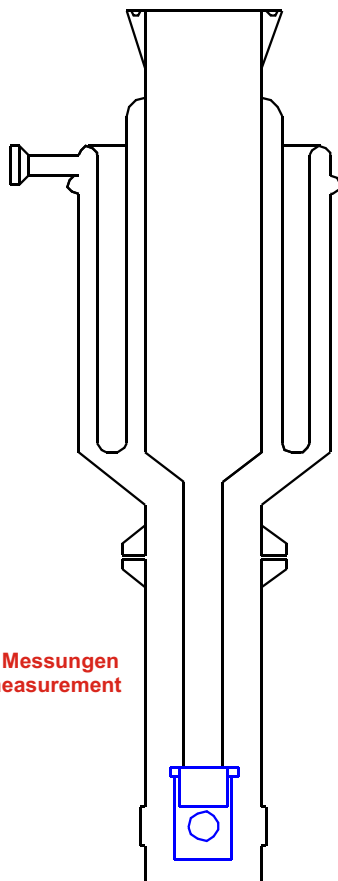

LH2 und LHe Kryostaten Kombination mit Gestell
LH2 and LHe cryostat combination with rack

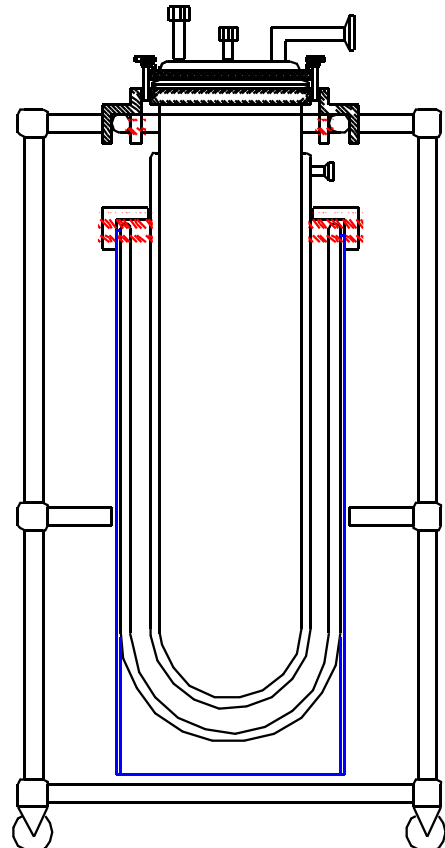

Kundenspezifische LHe Kryostate

LHe cryostats made of customer's specification



LN2 Kryostat für variable Temperaturen
LN2 Cryostat for variable temperatures



LH2 und LHe Kryostaten Kombination mit Gestell
LH2 and LHe cryostat combination with rack

ISOTHERM
Karlsruher Glastechnisches Werk
76185 Karlsruhe Gablonzerstraße 6
Tel: 0721 / 95897-0 Fax: 0721 / 95897-77
Email: info@kgw-isotherm.de
Internet: www.kgw-isotherm.com



LN2 und LHe Kryostaten Kombinationen und Gestelle

LN2 and LHe cryostats combinations and racks

Kryostaten Kombinationsbeispiele Cryostats combination examples

LN2 Kryostate	LHe Kryostate	
LN2 cryostats	LHe cryostats	
LNC 2	LHC 1 oder LHC 2	
LNC 3	LNC 3	
LNC 4	LHC 4	
LNC 5	LNC 5	
LNC 6	LHC 6 ; LHC 7 oder LHC 8	
LNC 7	LHC 8 oder LHC 9	
LN2 Kryostate mit Verengung	LHe Kryostate	
LN2 cryostats with connections	LHe cryostats	
LNC 9	LHC 11	
LNC 10	LHC 12	
LNC 11	LHC 13	
LHC 12	LHC 14	
LNC 13	LHC 15 ; 16 oder LHC 17	

Fahrbare Gestelle für Kryostaten - Kombinationen auf Anfrage



Drive able racks for cryostat combinations on request

Einhängerverbinder für Schottflansche Supporting device for Schott flanges

Schottflansch	NW 60	NW 100	NW 120	NW 150	NW 200
Best. Nr.:	4065/B	4065	4065/A	4066	4067



ISO THERM
 Karlsruher Glastechnisches Werk
 76185 Karlsruhe Gablonzerstraße 6
 Tel: 0721 / 95897-0 Fax: 0721 / 95897-77
 Email: info@kgw-isotherm.de
 Internet: www.kgw-isotherm.com



Zubehör für LN2 und LHe Kryostate

Accessories for LN2 and LHe cryostats

Blinddeckel für Schottflansche Blind flange lid for Schott flanges

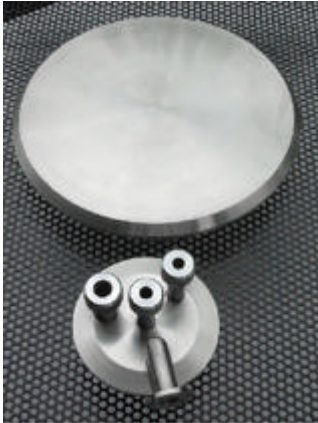

NW 60	NW 100	NW 120	NW 150	NW 200
1758/B6	1758/B10	1758/B12	1758/B15	1758/B20

Maße der Schottflansche mit Nut Dimensions of the Schott flanges with nut

	NW 60	NW 100	NW 120	NW 150	NW 200
D 1	100	138	158	184	242
D 2	58	97	120	148	200
D 3	70	106	130	155	215
H	50	60	60	75	75

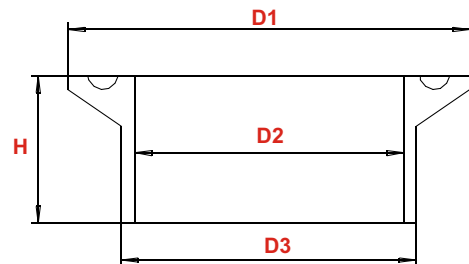

Zubehör für Schottflansche mit Nut Accessories for Schott flanges with nut

	NW 60	NW 100	NW 120	NW 150	NW 200
Glasflansch / glass flange	1758/60	1758/100	1758/120	1758/150	1758/200
O-Ring Silicon / O-ring silicon	4052	4053	4054	4055	4056
Schnellspanverschluss / Quick release clamp	4047	4048	4049	4050	4051

Bestellbeispiel für Kryostaten Deckel Example for cryostats lid

Bitte folgende Anschlüsse angeben:

- 1) Schott - Flanschgröße (NW 60 bis 200)
- 2) Anschluß mittig (z.B. DN 8 oder KF NW 16)
- 3) Anzahl der Quetschverschraubungen (z.B. 3x DN 12)
- 4) Klanschanschluß (z.B. NW 32, abgewinkelt)

Please specify following connections

- 1) Schott - flange size (NW 60 to 200)
- 2) Connection centrally (e.g. DN 8 or KF NW 16)
- 3) number of the squeezing devices (e.g. 3 x DN 12)
- 4) Small flange connection (e.g. NW 32, 90°offset)



Kryostat Deckel / cryostat lid	NW 60	NW 100	NW 120	NW 150	NW 200
Verschraubung / squeezing device	DN 8	DN 10	DN 12		
Kleinflansch / small flange connection	KF 10/16	KF 20/25	KF 32/40	KF 50	

ISO THERM

Karlsruher Glastechnisches Werk
76185 Karlsruhe · Gablonzerstraße 6
Tel: 0721 / 95897-0 Fax: 0721 / 95897-77
Email: info@kgw-isotherm.de
Internet: www.kgw-isotherm.com



Vakuumschlüsse für LHe Kryostate Vacuum connections for LHe cryostats



Dickwandige Glasflansche als Vakuumschluß
Thick walled glass flange as vacuum closure

Vakuumschluß / vacuum flange	KF 10/16	KF 20/25	KF 32/40
Glasflansch / glass flange	1758/1	1758/2	1758/3
Verschraubung / clamp	1758/5	1758/6	1758/7
Zentrier- und O-Ring / eccentric and O-ring	1758/10	1758/11	1758/12

Metallflansche zum Einkleben
Metal flange to glue in place

Vakuumschluß Metallflansch	KF 10/16	KF 20/25	KF 32/40
Vacuum metal flange	1758/15	1758/16	1758/17

Vakuumschluß Eck- und Durchgangshähne
Vacuum corner and stop cock

Bohrung / boring	6mm	8mm	10mm
Eckhahn / corner stop cock	1758/E-6	1758/E-8	1758/E-10
Durchgangshahn / stop cock	1758/D-6	1758/D-8	1758/D-10

Eckhahn
corner stop cock

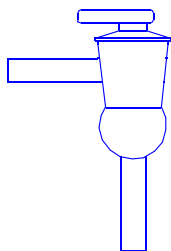

Durchgangshahn
stop cock

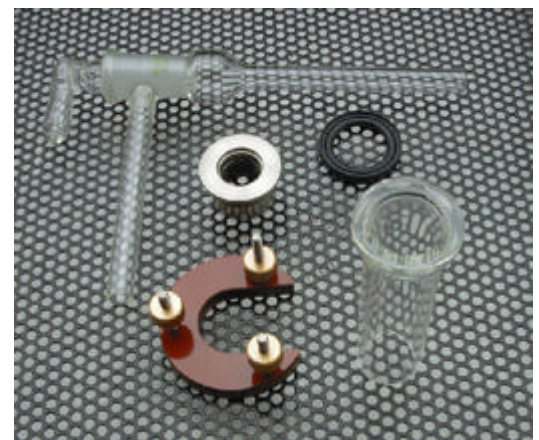
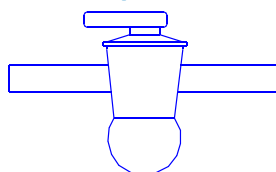

ISO THERM
Karlsruher Glastechnisches Werk
76185 Karlsruhe Gablonzerstraße 6
Tel: 0721 / 95897-0 Fax: 0721 / 95897-77
Email: info@kgw-isotherm.de
Internet: www.kgw-isotherm.com

LN2 KALTGAS, DAS TIEFTEMPERATUR SYSTEM

LN2 COLDGAS, THE LOW TEMPERING SYSTEM

What is KALTGAS ?

KALTGAS is a tempering system, for a temperature range of 180°C to +195°C , with a separation of the primary tempering devices and the cooling specimen. Deep temperatures are available by the use of cold nitrogen gas. The gas is generated by evaporation of liquid nitrogen, then tempered by a tempering module and guided through a insulated pipe to the specimen. The customer has a constant gas stream with a constant temperature.

Due to the separation of the primary tempering device and the specimen chamber, it is possible to operate various test chambers with only one KALTGAS system. Another feature of KALTGAS is the cooling of specimens in the open space. With this, the specimen is blown in the open space. It is therefore possible to test components or units while assembled or in operation.

Examples of applications

Thermal testing of plastics, metals, compound materials and so on

Cooling of electronically components

Tempering at tests of the quality control

Shock-freezing of biological specimens, food and other materials

Tempering of test specimens at
+ tension-torsion, or notched bar tests
+ chemical or physical tests
+ process engineering

Specimen-cooling at diffractometers, spectrometers and detectors

low-temperature- and cryo technique

Design

KALTGAS systems work with liquid nitrogen as the refrigerant and have the advantage of a very high cooling power. A KALTGAS system is designed by the following components :

Control unit
Liquid nitrogen container
Nitrogen evaporator
Insulated pipe
in the need a tempering chamber
Tempering module

Was ist KALTGAS ?

Kaltgas ist ein Temperiersystem, für einen Temperaturbereich von 180°C bis +195°C, bei dem die eigentliche Temperiereinrichtung von der zu kühlenden Probe räumlich getrennt ist. Tiefe Temperaturen werden durch den Einsatz von kaltem Stickstoffgas erreicht. Das Gas wird durch Verdampfung von flüssigem Stickstoff erzeugt, mit Hilfe eines Wärmetauschers temperiert und durch eine isolierte Leitung zur Probe geleitet. Somit steht dem Anwender ein konstanter Gasstrom mit einer konstanten Temperatur zur Verfügung. Da bei KALTGAS-Anlagen das eigentliche Temperiersystem von der Probekammer abkoppelbar ist, kann eine einzige Anlage für verschiedene Kühlanwendungen oder Temperierkammern eingesetzt werden. Eine weitere Besonderheit des KALTGAS-Systems ist die Kühlung von Proben im freien Raum. Hierbei wird die Probe im offenen Raum mit kaltem Stickstoffgas angeblasen. Somit kann man auch Bauteile oder Geräte im eingebauten Zustand oder während des Betriebes temperieren.

Anwendungsbeispiele

Thermische Prüfung von Kunststoffen, Metallen, Verbundwerkstoffen usw.

Kühlung elektronischer Bauteile

Temperieren bei Prüfungen in der Qualitätskontrolle

Schockgefrieren von biologischen Proben, Lebensmitteln, anderen Materialien

Temperieren von Versuchsproben bei :
+ Zug- oder Torsionsversuch
+ Kerbschlagversuch
+ Chemischen oder physikalischen Versuchen
+ Verfahrenstechnischen Prozessen

Proben-Kühlung bei Diffraktometern, Spektrometern und Detektoren

Tiefemperatur- und Kryotechnik

Aufbau

KALTGAS-Anlagen arbeiten mit flüssigem Stickstoff als Kältemittel und zeichnen sich durch eine besonders hohe Kühlleistung aus. Eine KALTGAS-Anlage besteht aus den Komponenten :

- Regeleinheit
- Flüssig-Stickstoff-Behälter
- Stickstoffverdampfer
- Isolierte Rohrleitung
- Vakumpumpe
- Temperiermodul
- ggf. Temperierkammer

KALTGAS - Systeme sind modular konzipiert, so dass diese exakt auf die Bedürfnisse des Anwenders angepaßt werden können. Ob hohe Abkühlgeschwindigkeiten oder ein geringer LN2-Verbrauch, anwendungsbezogene Konstruktion oder flexibler Aufbau, die Erfüllung nahezu aller Forderungen ist durch die Verwendung geeigneter Bauteile möglich.

KALTGAS-Systeme können nur zur Kühlung von -10°C bis -180°C oder zur geregelten Temperierung von +195°C bis -180°C eingesetzt werden.

KALTGAS - Systeme werden mit den unterschiedlichsten Leistungen und LN2 - Verbräuche geliefert. Tiefkalte Gasströme von 150 Liter bis 16800 Liter Gas pro Stunde können auf einfache Weise erzeugt werden. So liegt je nach Kühlleistung, Aufbau und Einstellung der LN2-Verbrauch zwischen 0,8 und bis zu 20 Liter pro Stunde. Nicht nur der Verbrauch, sondern auch die Regelstabilität und Kühlleistung wird entsprechend den Anforderungen ausgelegt , ebenso die Temperaturregelung (Einkanal- oder Kaskadenregler) die speziell auf die Anwendung angepasst werden kann.

Der einfache Aufbau und die unkomplizierte Handhabungen der KALTGAS-Systeme ermöglichen den Einsatz in nahezu allen Bereichen der Tieftemperaturkühlung.

KALTGAS-System Typ TG-L63/100 für einen Temperaturbereich von +180°C bis -180°C , mit einer Temperaturstabilität bis +/- 0,1°C.

Coldgas system model TG-L63/100 for a temperature range from +180°C to -180°C , with temperature stability up to +/- 0.1°C.



KALTGAS-System Typ G-00/50 für einen Temperaturbereich bis -180°C zur unregelmäßigen Kaltgas erzeugung

Coldgas system model G-00/50 for a temperature range to -180°C to produce cold gas only

KALTGAS-System Typ TGK-40/50 für einen Temperaturbereich von +80°C bis -160°C , mit einer Temperaturstabilität bis +/- 0,1°C. Die Kammer besitzt ein großes Sichtfenster.

Coldgas system model TGK-40/50 for a temperature range from +80°C to -160°C , with temperature stability up to +/- 0.1°C. Large control window.



ISO THERM
 Karlsruher Glastechnisches Werk
 76185 Karlsruhe Gablonzerstraße 6
 Tel: 0721/ 95897-0 Fax: 0721 / 95897-77
 Email: info@kgw-isotherm.de
 Internet: www.kgw-isotherm.com



Coldgas systems can be designed to handle a wide range of capacities and levels of nitrogen consumption. Coldgas streams from 150 liters to 16,800 liters of gas per hour can be generated in the simplest fashion. Depending on cooling capacity, set-up and setting, between 0.8 and 20 liters of nitrogen are used per hour. Not only the use of nitrogen, but also the cooling and temperature stability are set up according to the specifications, as are the temperature control units that can be matched to each specific application.

Coldgas systems can be used in most areas of refrigeration because of their simple design and easy handling.

Their modular design allows Coldgas systems to be designed exactly according to the customer's specifications. Rapid refrigeration, low nitrogen consumption, application-related construction, flexible set-up or any other demands can be met by using specific components.

Coldgas systems can be used to only cool from -10°C to -180°C or to keep at controlled temperatures within a range from +195°C to -180°C.

Kaltgas-System Typ TG-RID 40/50 für einen Temperatur-bereich von +120°C bis -160°C , mit einer Temperatur-stabilität bis +/- 0,1°C.

Coldgas system model TG-RID 40/50 for a temperature range from +120°C to -160°C, with temperature stability up to +/- 0.1°C.



Kaltgas-System Typ TGDH-30/30 für einen Temperatur-bereich von +165°C bis -170°C , mit einer Temperatur-stabilität bis +/-

Coldgas system model TGDH-30/30 for a temperature range from +165°C to -170°C , with temperature stability up to +/-



Kaltgas -System Typ TGD-04/10 für einen Temperatur-bereich von +20°C bis -180°C , mit einer Temperatur-stabilität bis +/-

Coldgas system model TGD-04/10 for a temperature range from +20°C to -180°C, with temperature stability up to +/- 0.1°C.



ISO THERM
 Karlsruher Glastechnisches Werk
 76185 Karlsruhe Gablonzerstraße 6
 Tel:0721 95897-0 Fax: 0721 95897-77
 E.mail: info@KGW-ISOTHERM.COM
 Internet: www.KGW-ISOTHERM.COM