



Цилиндрические сосуды Дьюара



Тип С



Тип G-C

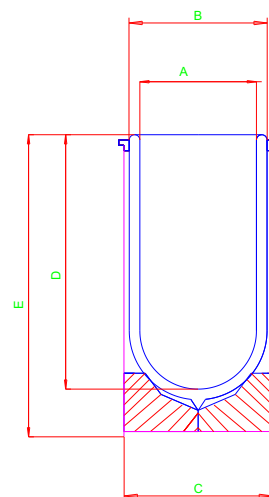

Тех. характеристики		Размеры										
Модель	Объем	A	B	C	D	E	Потери на испарение жидкого N2 (л/день)	Модель	Кат.№	Модель	Кат.№	
	мл	мм	мм	мм	мм	мм						
00 С	100	40	56	63	90	135	0,3	00 С	1021			
0 С	200	40	56	63	170	215	0,2	0 С	1022	G 0 С	1061	
1 С	300	47	60	72	190	240	0,2	1 С	1023	G 1 С	1062	
2 С	450	47	60	72	270	310	0,25	2 С	1024	G 2 С	1063	
3 С	500	57	70	81	210	260	0,35	3 С	1025	G 3 С	1064	
4 С	750	57	70	81	310	370	0,3	4 С	1026	G 4 С	1065	
5 С	1250	57	70	81	500	550	0,25	5 С	1027			
6 С	800	67	80	90	240	295	0,35	6 С	1028	G 6 С	1066	
7 С	1200	67	80	90	350	395	0,3	7 С	1029	G 7 С	1067	
8 С	1700	67	80	90	500	560	0,3	8 С	10210			
9 С	1000	77	95	105	235	290	0,35	9 С	10211	G 9 С	1068	
10 С	1500	77	95	105	345	395	0,4	10 С	10212	G 10 С	1069	
11 С	2100	77	95	105	500	550	0,4	11 С	10213			
12 С	1500	90	115	124	245	300	0,5	12 С	10214	G 12 С	10610	
13 С	2000	90	115	124	340	390	0,5	13 С	10215	G 13 С	10611	
14 С	3200	90	115	124	600	665	0,45	14 С	10216			
15 С	1500	100	120	130	240	300	0,7	15 С	10217	G 15 С	10612	
16 С	2000	100	120	130	290	345	0,6	16 С	10218	G 16 С	10613	
17 С	4000	100	120	130	600	660	0,65	17 С	10219			
18 С	2500	110	130	140	290	345	0,7	18 С	10220	G 18 С	10614	
19 С	5000	110	130	140	600	660	0,6	19 С	10221			
20 С	3000	138	160	165	230	280	1,2	20 С	10222	G 20 С	10615	
S 21 С	4000	138	160	165	310	375	1,0	S 21 С	10223	GS 21 С	10616	
S 22 С	8000	138	160	165	600	660	0,9	S 22 С	10224	GS 22 С	10617	

Описание

Сосуды Дьюара изготовлены из боросиликатного стекла 3.3 DIN/ISO 3585 и предназначены для хранения и транспортировки жидкого азота, сухого льда и других низкотемпературных веществ. Допустимый диапазон температур: от -200 до +200°C.

Сосуды Дьюара имеют посеребренную вакуумированную колбу и помещены в стальной корпус, окрашенный в синий цвет.

Стандартные варианты исполнения

Тип С = цилиндрический сосуд с крышкой
 Тип G-C = цилиндрический сосуд с крышкой и боковой ручкой

Варианты исполнения на заказ

Сосуды с прозрачной вертикальной полосой для наблюдения уровня жидкого азота

Сосуды Дьюара из нержавеющей стали



Тип GSS



Тип DSS

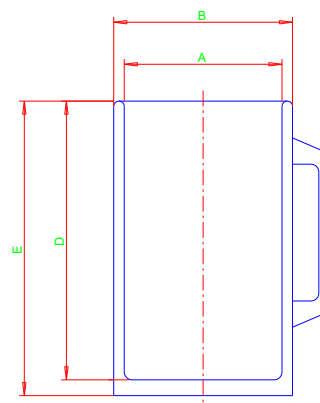

Тех. характеристики		Размеры				Потери на испарение жидкого азота (л/день)	Модель	Кат.№	Модель	Кат.№
Модель	Объем мл	A мм	B мм	D мм	E мм					
GSS 500	500	65	87	180	203	1,0	GSS 500	2304	DSS 500	2100
GSS 1000	1000	85	107	206	231	0,9	GSS 1000	2300	DSS 1000	2101
GSS 1000 W	1000	100	122	157	177	1,6	GSS 1000 W	2301	DSS 1000 W	2102
GSS 2000	2000	100	122	285	312	1,1	GSS 2000	2303	DSS 2000	2103
GSS 3000	3000	185	200	160	190	3,1	GSS 3000	2302	DSS 3000	2104
GSS 6000	6000	185	200	270	300	2,9	GSS 6000	2305	DSS 6000	2105

Описание

Сосуды Дьюара изготовлены из нержавеющей стали и вакуумированы. Сосуды типа GSS имеют верхнюю и боковую ручки, сосуды типа DSS - только верхнюю. Допустимый диапазон температур: от -200 до +200°С.

Плоскодонные сосуды Дьюара

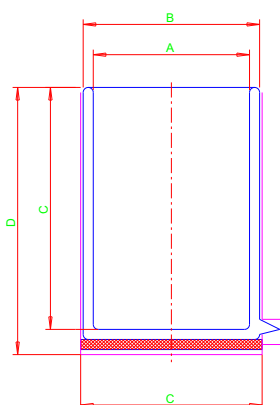

Описание

Сосуды Дьюара изготовлены из боросиликатного стекла, предназначены для жидкого азота, сухого льда и других низкотемпературных веществ. Допустимый диапазон температур: от -200 до +200°С. Сосуды Дьюара имеют плоское дно, посеребренную вакуумированную колбу и помещены в корпус из структурированного алюминия.

Тех. характеристики		Размеры					Потери на испарение жидкого N2 (л/день)	Модель	Кат.№
Модель	Объем мл	A мм	B мм	C мм	D мм	E мм			
FB 0 CAL	150	37	50	58	140	170	0,25	FB 0 CAL	1151
FB 1 CAL	250	47	60	72	140	170	0,35	FB 1 CAL	1152
FB 3 CAL	450	57	70	81	185	220	0,35	FB 3 CAL	1153
FB 6 CAL	650	67	80	90	185	220	0,4	FB 6 CAL	1154
FB 9 CAL	850	77	95	105	185	220	0,55	FB 9 CAL	1155
FB 12 CAL	1200	90	115	124	185	225	0,7	FB 12 CAL	1156
FB 18 CAL	2100	107	130	140	235	275	0,9	FB 18 CAL	1157

Низкие сосуда Дьюара



Тип SCH 9 CAL

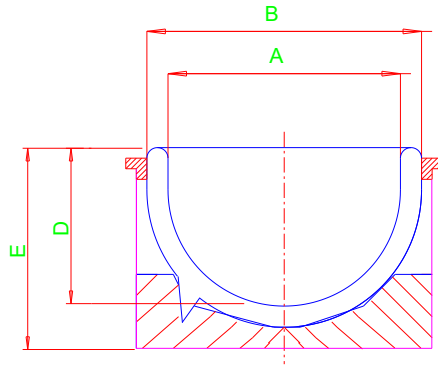

Описание

Сосуды Дьюара изготовлены из боросиликатного стекла, предназначены для жидкого азота, сухого льда и других низкотемпературных веществ. Допустимый диапазон температур: от -200 до +200°C. Сосуды Дьюара имеют посеребренную вакуумированную колбу и помещены в корпус из текстурированного алюминия.

Тех. характеристики		Размеры								
Модель	Объем	A	B	C	D	E	Модель	Кат.№	Модель	Кат.№
	мл	мм	мм	мм	мм	мм				
SCH 6 CAL	80	67	80	90	40	75	SCH 6 CAL	1191	SCH 6 C-E	1191 E
SCH 9 CAL	120	77	95	110	50	90	SCH 9 CAL	1192	SCH 9 C-E	1192 E
SCH 15 CAL	260	100	120	130	65	110	SCH 15 CAL	1193	SCH 15 C-E	1193 E
SCH 18 CAL	400	110	130	138	70	115	SCH 18 CAL	1194	SCH 18 C-E	1194 E
SCH 20 CAL	680	138	160	170	80	125	SCH 20 CAL	1195	SCH 20 C-E	1195 E
SCH 30 CAL	1600	170	205	215	110	145	SCH 30 CAL	1196	SCH 30 C-E	1196 E
SCH 31 CAL	3000	200	230	238	125	160	SCH 31 CAL	1197	SCH 31 C-E	1197 E
SCH 33 CAL	5800	250	280	292	150	195	SCH 33 CAL	1198	SCH 33 C-E	1198 E

Сосуды Дьюара с ручкой для переноски



Тип В



Тип В-Е

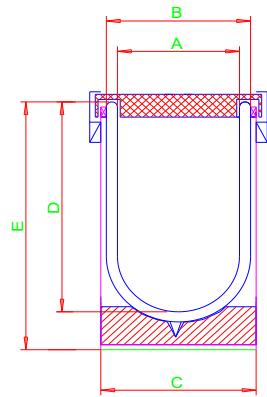

Тех. характеристики		Размеры									
Модель	Объем	A	B	C	D	E	Потери на испарение жидкого N2 (л/день)	Модель	Кат.№	Модель	Кат.№
	л	мм	мм	мм	мм	мм					
26 В (26BE)	1	100	120	130	150	215	1,1	26 В	1211	26 BE	1221
27 В (27BE)	2	138	160	165	170	245	1,7	27 В	1212	27 BE	1222
28 В (28BE)	3	138	160	165	230	305	1,5	28 В	1213	28 BE	1223
29 В (28BE)	4	138	160	165	310	385	1,3	29 В	1214	29 BE	1224

Описание

Сосуды Дьюара изготовлены из боросиликатного стекла, предназначены для хранения и транспортировки жидкого азота, сухого льда и других низкотемпературных веществ. Допустимый диапазон температур: от -200 до +200°C. Сосуды Дьюара имеют посеребренную вакуумированную колбу и снабжены ручкой для переноски и крышкой с фиксатором.

Варианты исполнения

Тип В = стальной окрашенный корпус.

Тип В-Е = корпус из нержавеющей стали

Сосуды Дьюара большого объема



Тип С



Тип CAL

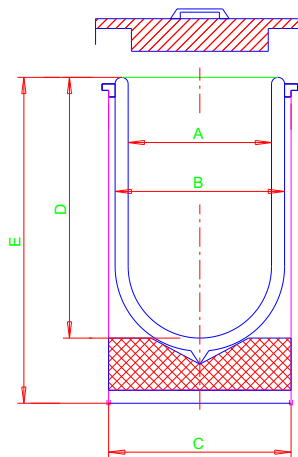

Тех. хар-ки		Размеры					Потери на испарение CO2 (кг/день)	Модель	Кат.№	Модель	Кат.№
Модель	Объем л	A мм	B мм	C мм	D мм	E мм					
30/4	4	158	183	210	250	340	0,45	30 / 4 С	1248	30/4 CAL	1258
30/7	7	158	183	210	400	490	0,4	30 / 7 С	1249	30/7 CAL	1259
30	7	200	230	250	275	385	0,45	30 С	1241	30 CAL	1251
31	10	200	230	250	350	475	0,4	31 С	1242	31 CAL	1252
32	14	200	230	250	500	610	0,4	32 С	1243	32 CAL	1253
33	21	250	280	300	480	615	0,6	33 С	1244	33 CAL	1254
34	28	250	280	300	620	750	0,6	34 С	1245	34 CAL	1255
35	40	280	330	355	650	780	0,9	35 С	1246	35 CAL	1256

Описание

Сосуды Дьюара изготовлены из боросиликатного стекла, предназначены для хранения и транспортировки жидкого азота, сухого льда и других низкотемпературных веществ. Допустимый диапазон температур: от -200 до +200°C.

Сосуды Дьюара имеют посеребренную вакуумированную колбу и снабжены крышкой и ручкой для переноски.

Варианты исполнения

Тип С = стальной окрашенный корпус

Тип CAL = текстурированный алюминиевый корпус

Тип С-Е = корпус из нержавеющей стали (по спецзаказу)

Сферические сосуды Дьюара



Тип AL

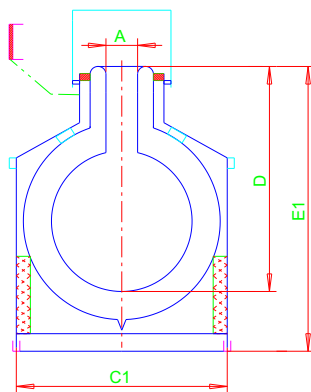

Описание

Сосуды Дьюара изготовлены из боросиликатного стекла, предназначены для хранения и транспортировки жидкого азота. Сосуды имеют посеребренную вакуумированную колбу и снабжены крышкой и ручкой для переноски.

Варианты на заказ

Сосуды с прозрачной полосой для наблюдения уровня азота

Тех. характеристики		Размеры				Потери на испарение жидкого N2 (л/день)	Кат.№
Модель	Объем л	A мм	D мм	C1 мм	E1 мм		
21 AL	1	30	235	175	300	0,2	1291
22 AL	3	60	305	225	380	0,4	1292
23 AL	5	60	350	260	450	0,4	1293
24 AL	10	65	380	330	480	0,6	1294

Контейнеры для транспортировки жидкого азота, тип APOLLO

Описание

Высокопрочные контейнеры, выполненные из нержавеющей стали. Многослойная термоизоляция в вакуумном пространстве обеспечивает низкий уровень испарения жидкого азота, и соответственно, длительное время хранения.

Стандартная комплектация

- встроенное предохранительное устройство в горловине контейнера;
- вакуумный замок с предохранительным клапаном;
- колесная база;
- верхний мини-фланец типа NW 50 KF;
- система разлива жидкого азота, не требующая электропитания: сифон с шлангом в металлической оплетке;
- рукоятка для удобного перемещения контейнера, выполняющая также защитные функции;
- манометр.



Контейнеры из нержавеющей стали для хранения и транспортировки жидкого азота						
Тип Apollo		50	100	150	200	350
Кат.№		2507	2508	2509	2510	2513
Объем	л	49,5	99,2	149,5	198,5	348
Максимальное давление	бар	1,3	1,3	1,3	2,0	2,0
Вес пустого	кг	44	62	79	100	160
Вес заполненного	кг	85	145	204	266	450
Общая высота	см	80	114	146	117	165
Диаметр	см	50	50	50	70	70
Общая ширина	см	65	65	65	80	80
Скорость испарения N2	% в сутки	2,0	1,2	1,0	0,6	0,5

Более подробную информацию Вы сможете найти на web-сайте:
<http://www.kgw-isotherm.com>

Контейнеры для жидкого азота, тип ALU

Описание

Легкие алюминиевые контейнеры с горловиной из композитных материалов.
 Дополнительная термоизоляция из фольги в вакуумном пространстве.
 Низкий уровень испарения жидкого азота.



Стандартная комплектация

- ручки для переноски
- вакуумный клапан
- мини-фланец типа NW 50 KF
- неплотная крышка

Алюминиевые контейнеры для хранения и транспортировки жидкого азота								
Тип ALU		7	10	20	26	35	60	100
Кат.№		2515	2516	2517	2518	2519	2521	2522
Объем	л	7	12	21	26	34	60	99
Максимальное давление	бар	0,5	0,5	0,5	0,5	0,5	0,5	0,5
Вес пустого	кг	6	7,5	11	13,5	16	21,5	29,5
Вес заполненного	кг	12	17,5	28,5	34,5	43	70	110
Скорость испарения N2	л/день	0,2	0,2	0,18	0,2	0,24	0,4	0,55
Время хранения	дней	36	67	119	130	140	150	180
Колесная база	кат.№			2640	2640	2641	2641	2642
Technische Änderungen vorbehalten								
All rights reserved for technical changes								



Дополнительные аксессуары

Сифон для разлива в комплекте с предохранительным клапаном, манометром и вентилем для сброса давления из нержавеющей стали
 Трубка для разлива из нержавеющей стали
 Трубка для разлива с газо-жидкостным сепаратором
 Штуцер для присоединения трубки (диаметр 8 мм)
 Резьбовой переходник
 Зажим для присоединения сифона (№2611) с прокладкой



Кат.№ 2611
 Кат.№ 2612
 Кат.№ 2613
 Кат.№ 2614
 Кат.№ 2615
 Кат.№ 2618+2619

Холодные ловушки в комплекте с сосудами



Модель KF 29-K



Модель KF 29-OK -A



Модель KF 29-GL



Модель KF 29-GL-A

Комплект	Объем конденсата	Объем охладителя	Модель сосуда Дьюара	Тип соединения	Кат.№	Ловушки (отдельно)	Кат.№
KF 29-K	150 мл	1000 мл	12 С	S 29	1731	S 29	1732
KF 29-OK	150 мл	1000 мл	12 С	O 29	1735	S 29 O	1736
KF 29-GL	150 мл	1000 мл	12 С	GL 18	1740	S 29 GL	1741
KFL 29-K	250 мл	2000 мл	18 С	S 29	17360	SL 29	17365
KFL 29-OK	250 мл	2000 мл	18 С	O 29	17361	SL 29 O	17366
KFL 29-GL	250 мл	2000 мл	18 С	GL 18	17362	SL 29 GL	17367
KF 29-K-A	150 мл	1000 мл	12 С	S 29	17370	S 29-A	17375
KF 29-OK-A	150 мл	1000 мл	12 С	O 29	17371	S 29 O-A	17376
KF 29-GL-A	150 мл	1000 мл	12 С	GL 18	17372	S 29 GL-A	17377
KFL 29-K-A	250 мл	2000 мл	18 С	S 29	17380	SL 29-A	17385
KFL 29-OK-A	250 мл	2000 мл	18 С	O 29	17381	SL 29 O-A	17386
KFL 29-GL-A	250 мл	2000 мл	18 С	GL 18	17382	SL 29 GL-A	17387

Описание

Холодные ловушки и сосуды Дьюара изготовлены из боросиликатного стекла, предназначены для жидкого азота и используются в вакуумной технике. Сосуды Дьюара имеют посеребренную вакуумированную колбу, помещены в алюминиевый корпус и снабжены пластиковым кольцом для фиксации ловушки.

Холодные ловушки изготавливаются:

- со сферическим шлифованным соединением = Тип S29
- со сферическим соединением с прокладкой = Тип S29 O
- с накручивающимся тефлоновым штуцером = Тип S29 GL
- с крышкой для слива конденсата = Тип A

Состав комплекта

- 1) холодная ловушка
- 2) сосуд Дьюара
- 3) фиксирующее кольцо

Более подробную информацию Вы сможете найти на web-сайте:
<http://www.kgw-isotherm.com>

Выбор компонентов химического реактора

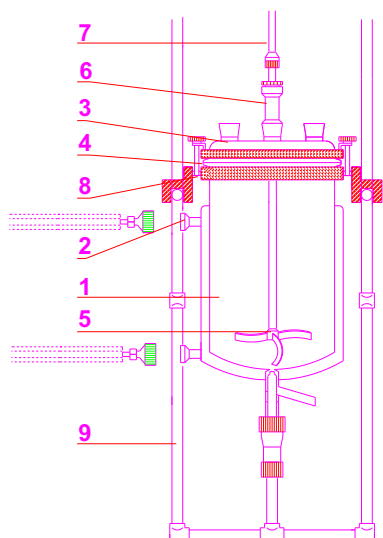

Стационарный штатив



Передвижной штатив

- | | |
|--|--|
| 1) реактор | <ul style="list-style-type: none"> - объем сосуда - тип фланца: от NW 60 до NW 200 - сливной вентиль: тип L или J - рубашка нагрева/охлаждения: тип соединения GL 18 или DN 15 |
| 2) рубашка нагрева/охлаждения (соединение DN 15) | <ul style="list-style-type: none"> - металлический переходник DN 15 - прокладка: силикон или тефлон - шланг до термостата (длина от 0,5 до 3 м) |
| 3) крышка реактора | <ul style="list-style-type: none"> - тип фланца: от NW 60 до NW 200 - центральное горло: NS 29/32 или NS 45/40 - боковые горла: от NS 14/23 до NS 45/40, прямые или наклонные |
| 4) прокладка | <ul style="list-style-type: none"> - силикон - с покрытием из фторопласта (FEP) - размеры: от NW 60 до NW 200 |
| 5) перемешивающий элемент (импеллер) | <ul style="list-style-type: none"> - якорь - пропеллер - диаметр вала: 8, 10 или 16 мм |
| 6) динамическое уплотнение | <ul style="list-style-type: none"> - размер горла: NS 29/32 или 45/40 - стандартное (тефлоновое) уплотнение - магнитное соединение |
| 7) соединение с двигателем мешалки | <ul style="list-style-type: none"> - диаметр вала: 8, 10 или 16 мм - переходник типа RKS - переходник типа RKG |
| 8) крепление реакционной камеры | <ul style="list-style-type: none"> - размеры: от NW 60 до NW 200 - тип "Vario Grip" - универсальное крепление - дополнительное поддерживающее кольцо |
| 9) штатив | <ul style="list-style-type: none"> - размеры (под реактор) - настольный штатив - стационарный напольный штатив - передвижной напольный штатив |

По запросу клиента мы можем предложить термостаты и мешалки, а также крышки реакторов и аксессуары для мешалки, изготовленные из нержавеющей стали.

Одностенные реакционные камеры

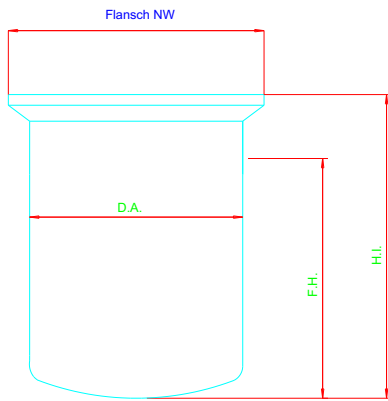

Реакционная камера
без сливного вентиля

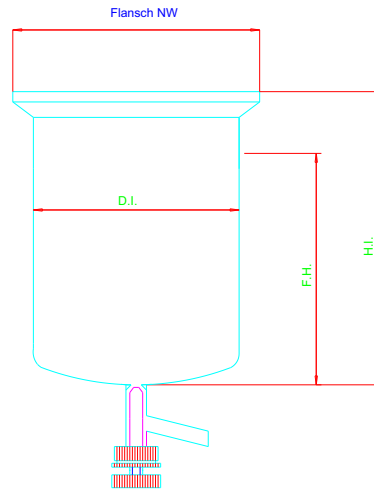

Реакционная камера
с вентилем типа L

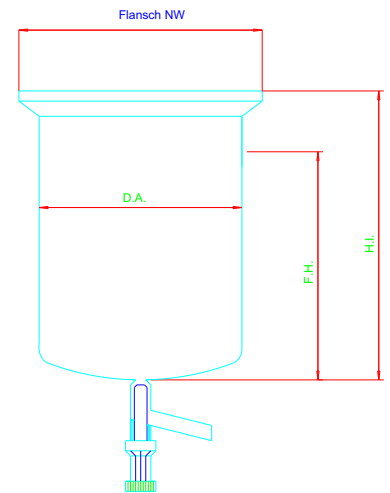

Реакционная камера
с вентилем типа J

объем мл	размеры				макс. давление	без вентиля	вентиль типа L	вентиль типа J
	D.A.	F.H.	H.I.	фланец		Кат.№	Кат.№	Кат.№
250	70	100	130	NW 60	2,5 бар	TRGN 6901	TRGN 6934	TRGN 6968
500	70	190	220	NW 60	2,5 бар	TRGN 6902	TRGN 6935	TRGN 6969
1000	70	380	410	NW 60	2,5 бар	TRGN 6903	TRGN 6936	TRGN 6970
500	110	80	110	NW 100	1,5 бар	TRGN 6908	TRGN 6941	TRGN 6974
1000	110	150	180	NW 100	1,5 бар	TRGN 6909	TRGN 6942	TRGN 6975
2000	110	270	300	NW 100	1,5 бар	TRGN 6910	TRGN 6943	TRGN 6976
3000	110	390	420	NW 100	1,5 бар	TRGN 6911	TRGN 6944	TRGN 6977
4000	110	530	560	NW 100	1,5 бар	TRGN 6912	TRGN 6945	TRGN 6978
500	130	60	90	NW 120	1,3 бар	TRGN 6923	TRGN 6956	TRGN 6989
1000	130	100	130	NW 120	1,3 бар	TRGN 6924	TRGN 6957	TRGN 6990
2000	130	190	220	NW 120	1,3 бар	TRGN 6925	TRGN 6958	TRGN 6991
3000	130	280	310	NW 120	1,3 бар	TRGN 6926	TRGN 6959	TRGN 6992
4000	130	360	390	NW 120	1,3 бар	TRGN 6927	TRGN 6960	TRGN 6993
5000	130	460	490	NW 120	1,3 бар	TRGN 6928	TRGN 6961	TRGN 6994
6000	130	540	570	NW 120	1,3 бар	TRGN 6929	TRGN 6962	TRGN 6995
4000	160	240	280	NW 150	1,0 бар	TRGN 6914	TRGN 6948	TRGN 6981
5000	160	290	330	NW 150	1,0 бар	TRGN 6915	TRGN 6949	TRGN 6982
6000	160	350	390	NW 150	1,0 бар	TRGN 6916	TRGN 6950	TRGN 6983
8000	160	460	500	NW 150	1,0 бар	TRGN 6917	TRGN 6951	TRGN 6984
10000	160	580	620	NW 150	1,0 бар	TRGN 6918	TRGN 6952	TRGN 6985
5000	215	160	200	NW 200	0,5 бар	TRGN 6930	TRGN 6963	TRGN 6996
6000	215	200	240	NW 200	0,5 бар	TRGN 6931	TRGN 6964	TRGN 6997
8000	215	260	300	NW 200	0,5 бар	TRGN 6932	TRGN 6965	TRGN 6998
10000	215	320	360	NW 200	0,5 бар	TRGN 6933	TRGN 6966	TRGN 6999
15000	215	500	540	NW 200	0,5 бар	TRGN 6934	TRGN 6967	TRGN 7000
20000	215	650	725	NW 200	0,5 бар	TRGN 6934-20	TRGN 6967-20	TRGN 7000-20

Реакционные камеры с рубашкой

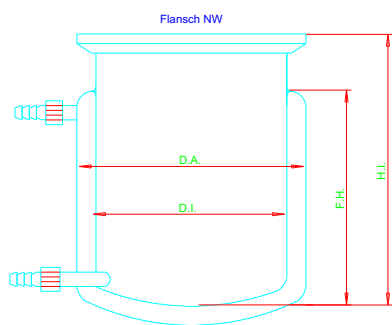

Реакционная камера со штуцером

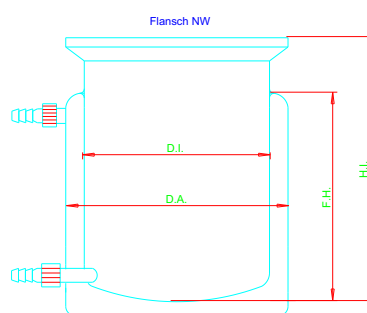

Плоскодонная реакционная камера со штуцером

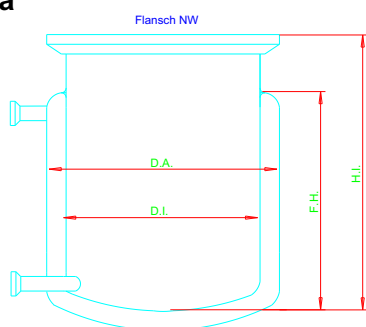

Реакционная камера с соединением DN 15

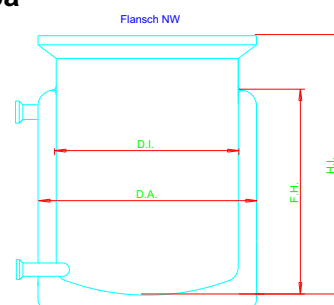

Плоскодонная реакционная камера с соединением DN 15

объем мл	размеры				макс. давление	со штуцером		плоскодонные	
	D.A.	F.H.	H.I.	фланец		Кат.№	с DN 15 Кат.№	со штуцером Кат.№	с DN 15 Кат.№
250	100	100	150	NW 60	2,5 бар	TRGN 7001	TRGN 7066	TRGN 7397	TRGN 7462
500	100	190	240	NW 60	2,5 бар	TRGN 7002	TRGN 7067	TRGN 7398	TRGN 7463
1000	100	380	430	NW 60	2,5 бар	TRGN 7003	TRGN 7068	TRGN 7399	TRGN 7464
500	140	80	140	NW 100	1,5 бар	TRGN 7007	TRGN 7073	TRGN 7403	TRGN 7469
1000	140	150	210	NW 100	1,5 бар	TRGN 7008	TRGN 7074	TRGN 7404	TRGN 7470
2000	140	270	330	NW 100	1,5 бар	TRGN 7009	TRGN 7075	TRGN 7405	TRGN 7471
3000	140	390	450	NW 100	1,5 бар	TRGN 7010	TRGN 7076	TRGN 7405	TRGN 7472
4000	140	530	590	NW 100	1,5 бар	TRGN 7011	TRGN 7077	TRGN 7406	TRGN 7473
500	160	60	120	NW 120	1,3 бар	TRGN 7022	TRGN 7088	TRGN 7418	TRGN 7484
1000	160	100	160	NW 120	1,3 бар	TRGN 7023	TRGN 7089	TRGN 7419	TRGN 7485
2000	160	190	250	NW 120	1,3 бар	TRGN 7024	TRGN 7090	TRGN 7420	TRGN 7486
3000	160	280	340	NW 120	1,3 бар	TRGN 7025	TRGN 7091	TRGN 7421	TRGN 7487
4000	160	360	420	NW 120	1,3 бар	TRGN 7026	TRGN 7092	TRGN 7422	TRGN 7488
5000	160	460	520	NW 120	1,3 бар	TRGN 7027	TRGN 7092	TRGN 7423	TRGN 7489
6000	160	540	600	NW 120	1,3 бар	TRGN 7028	TRGN 7094	TRGN 7424	TRGN 7490
4000	200	240	315	NW 150	1,0 бар	TRGN 7013	TRGN 7079	TRGN 7410	TRGN 7476
5000	200	290	365	NW 150	1,0 бар	TRGN 7014	TRGN 7080	TRGN 7411	TRGN 7477
6000	200	350	425	NW 150	1,0 бар	TRGN 7015	TRGN 7081	TRGN 7412	TRGN 7478
8000	200	460	535	NW 150	1,0 бар	TRGN 7016	TRGN 7082	TRGN 7413	TRGN 7479
10000	200	580	655	NW 150	1,0 бар	TRGN 7017	TRGN 7083	TRGN 7414	TRGN 7480
5000	250	160	235	NW 200	0,5 бар	TRGN 7029	TRGN 7095	TRGN 7425	TRGN 7491
6000	250	200	275	NW 200	0,5 бар	TRGN 7030	TRGN 7096	TRGN 7426	TRGN 7492
8000	250	260	335	NW 200	0,5 бар	TRGN 7031	TRGN 7097	TRGN 7427	TRGN 7493
10000	250	320	395	NW 200	0,5 бар	TRGN 7032	TRGN 7098	TRGN 7428	TRGN 7494
15000	250	500	615	NW 200	0,5 бар	TRGN 7032	TRGN 7099	TRGN 7429	TRGN 7495
20000	250	650	725	NW 200	0,5 бар	TRGN 7032-20	TRGN 7099-20	TRGN 7429-20	TRGN 7495-20

Реакционные камеры с рубашкой и сливным вентиляем

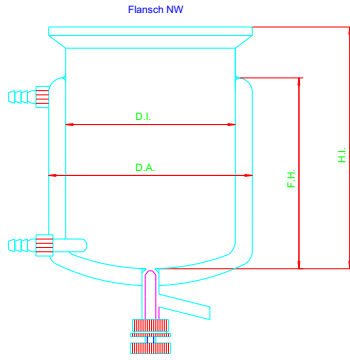

Реакционная камера
со штуцером и
вентилем типа L

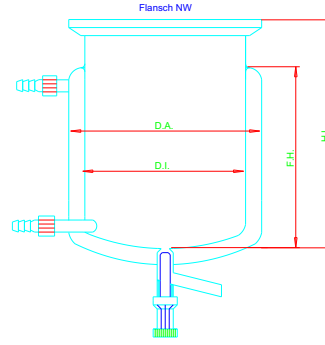

Реакционная камера
со штуцером и
вентилем типа J

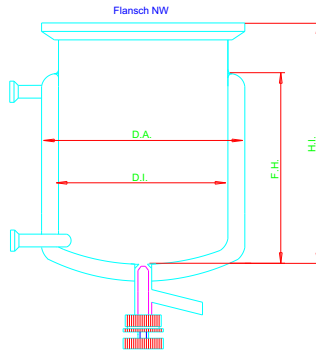

Реакционная камера
с соединением DN 15
и вентилем типа L

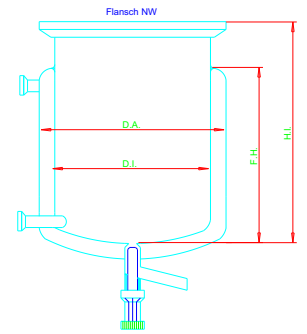

Реакционная камера
с соединением DN 15
и вентилем типа J

объем мл	размеры				макс. давление	и вентилем L	и вентилем L	и вентилем J	и вентилем J
	D.A.	F.H.	H.I.	фланец		Кат.№	Кат.№	Кат.№	Кат.№
250	70	100	150	NW 60	2,5 бар	TRGN 7199	TRGN 7264	TRGN 7100	TRGN 7166
500	70	190	240	NW 60	2,5 бар	TRGN 7200	TRGN 7265	TRGN 7101	TRGN 7167
1000	70	380	430	NW 60	2,5 бар	TRGN 7201	TRGN 7266	TRGN 7102	TRGN 7168
500	110	80	140	NW 100	1,5 бар	TRGN 7205	TRGN 7271	TRGN 7106	TRGN 7172
1000	110	150	210	NW 100	1,5 бар	TRGN 7206	TRGN 7272	TRGN 7107	TRGN 7173
2000	110	270	330	NW 100	1,5 бар	TRGN 7207	TRGN 7273	TRGN 7108	TRGN 7174
3000	110	390	450	NW 100	1,5 бар	TRGN 7208	TRGN 7274	TRGN 7109	TRGN 7175
4000	110	530	590	NW 100	1,5 бар	TRGN 7209	TRGN 7275	TRGN 7110	TRGN 7176
500	130	60	120	NW 120	1,3 бар	TRGN 7220	TRGN 7286	TRGN 7121	TRGN 7187
1000	130	100	160	NW 120	1,3 бар	TRGN 7221	TRGN 7287	TRGN 7122	TRGN 7188
2000	130	190	250	NW 120	1,3 бар	TRGN 7222	TRGN 7288	TRGN 7123	TRGN 7189
3000	130	280	340	NW 120	1,3 бар	TRGN 7223	TRGN 7289	TRGN 7124	TRGN 7190
4000	130	360	420	NW 120	1,3 бар	TRGN 7224	TRGN 7290	TRGN 7125	TRGN 7191
5000	130	460	520	NW 120	1,3 бар	TRGN 7225	TRGN 7291	TRGN 7126	TRGN 7192
6000	130	540	600	NW 120	1,3 бар	TRGN 7226	TRGN 7293	TRGN 7127	TRGN 7193
4000	160	240	315	NW 150	1,0 бар	TRGN 7212	TRGN 7278	TRGN 7113	TRGN 7179
5000	160	290	365	NW 150	1,0 бар	TRGN 7213	TRGN 7279	TRGN 7114	TRGN 7180
6000	160	350	425	NW 150	1,0 бар	TRGN 7214	TRGN 7280	TRGN 7115	TRGN 7181
8000	160	460	535	NW 150	1,0 бар	TRGN 7215	TRGN 7281	TRGN 7116	TRGN 7182
10000	160	580	655	NW 150	1,0 бар	TRGN 7216	TRGN 7282	TRGN 7117	TRGN 7183
5000	215	160	235	NW 200	0,5 бар	TRGN 7227	TRGN 7293	TRGN 7128	TRGN 7194
6000	215	200	275	NW 200	0,5 бар	TRGN 7228	TRGN 7294	TRGN 7129	TRGN 7195
8000	215	260	335	NW 200	0,5 бар	TRGN 7229	TRGN 7295	TRGN 7130	TRGN 7196
10000	215	320	395	NW 200	0,5 бар	TRGN 7230	TRGN 7296	TRGN 7131	TRGN 7197
15000	215	500	615	NW 200	0,5 бар	TRGN 7231	TRGN 7297	TRGN 7132	TRGN 7198
20000	215	500	615	NW 200	0,5 бар	TRGN 7231-20	TRGN 7297-20	TRGN 7132-20	TRGN 7198-20

Реакционные камеры с рубашкой и вакуумной изоляцией

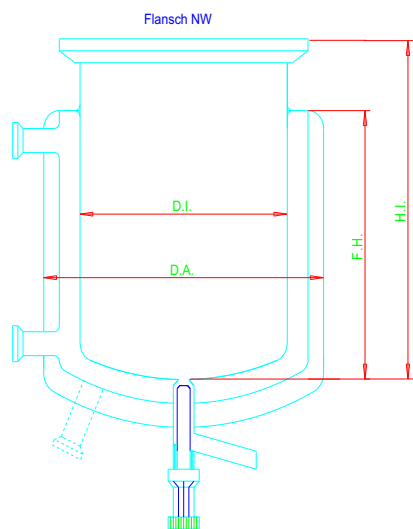

объем мл	размеры				фланец	макс. давление	Кат.№
	D.A.	D.I.	F.H.	H.I.			
250	130	60	100	150	NW 60	2,5 бар	TRGN 7550
500	130	60	185	235	NW 60	2,5 бар	TRGN 7551
250	150	100	50	110	NW 100	1,5 бар	TRGN 7560
500	150	100	75	135	NW 100	1,5 бар	TRGN 7561
1000	150	100	140	200	NW 100	1,5 бар	TRGN 7562
1000	190	120	110	170	NW 120	1,3 бар	TRGN 7566
2000	190	120	190	250	NW 120	1,3 бар	TRGN 7567
2000	225	150	130	245	NW 150	1,0 бар	TRGN 7575
3000	225	150	190	305	NW 150	1,0 бар	TRGN 7576
5000	225	150	300	415	NW 150	1,0 бар	TRGN 7577
10000	225	150	575	690	NW 150	1,0 бар	TRGN 7579
5000	300	200	185	305	NW 200	0,5 бар	TRGN 7580
6000	300	200	210	330	NW 200	0,5 бар	TRGN 7581
10000	300	200	340	460	NW 200	0,5 бар	TRGN 7583
15000	300	200	495	615	NW 200	0,5 бар	TRGN 7584
20000	300	200	650	770	NW 200	0,5 бар	TRGN 7585

Типы сливных вентилей и соединений рубашки

Вентиль типа L:
изготовлен из тефлона и не имеет мертвого объема. Закрывается путем вращения рукоятки. Диаметр сливного отверстия - 10 мм.

Вентиль типа J:
изготовлен из тефлона и не имеет мертвого объема. Закрывается путем нажатия на рукоятку под действием пружины. Стандартный диаметр сливного отверстия - 10 мм, по заказу возможно его увеличение до 20 мм.

Соединение DN 15:
стеклянный фланец (1) с металлической гайкой с пружиной (2) и прокладкой (3) накручивается на металлический переходник (4).

Соединение со штуцером:
тефлоновый штуцер накручивается на резьбу GL 18, выполненную на стеклянном отводе рубашки.

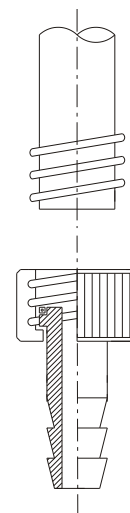
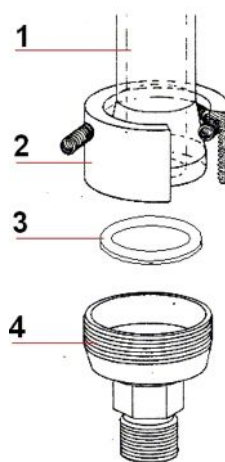
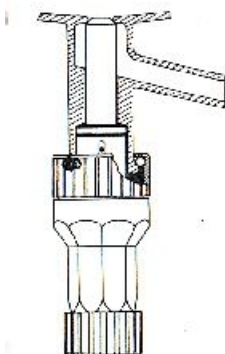
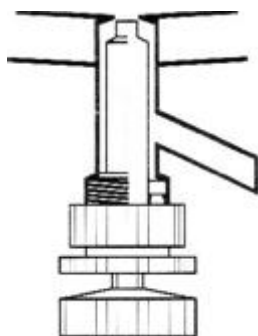

Металлический переходник Кат.№ 4200
Силиконовая прокладка Кат.№ 4201
Тефлоновая прокладка Кат.№ 4202

Прямой штуцер Кат.№ 4044
Угловой штуцер Кат.№ 4044/A

Крышки реакционных камер

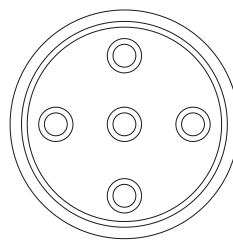
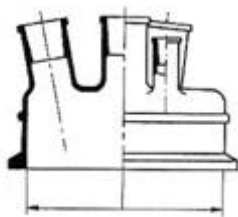

NW

тип фланца NW	центральное горло	наклонные боковые горла	прямые боковые горла	высота мм	P.мах бар	Кат.№
60	29/32			125	1,5	D 4200
60	29/32	1 x 14/23		125	1,5	D 4201
60	29/32	2 x 14/23		125	1,5	D 4202
60	29/32	1 x 14/23	1 x 14/23	125	1,5	D 4203
60	29/32	1 x 19/26		125	1,5	D 4204
60	29/32		1 x 19/26	125	1,5	D 4205
60	29/32	2 x 14/23	1 x 19/26	125	1,5	D 4206
60	29/32	2 x 19/26	1 x 14/23	125	1,5	D 4207
100	29/32			125	1,0	D 4210
100	29/32	1 x 14/23		125	1,0	D 4211
100	29/32	2 x 14/23		125	1,0	D 4212
100	29/32	3 x 14/23		125	1,0	D 4213
100	29/32	1 x 29/32		125	1,0	D 4214
100	29/32	2 x 29/32	1 x 14/23	125	1,0	D 4215
100	29/32	3 x 29/32		125	1,0	D 4216
100	29/32	2 x 29/32	2 x 14/23	125	1,0	D 4217
100	45/40			150	1,0	D 4218
100	45/40	1 x 29/32		150	1,0	D 4219
100	45/40	2 x 29/32	1 x 14/23	150	1,0	D 4220
120	29/32			125	1,0	D 4235
120	29/32	1 x 29/32		125	1,0	D 4236
120	29/32	2 x 29/32		125	1,0	D 4237
120	29/32	3 x 29/32		125	1,0	D 4238
120	29/32	1 x 29/32	1 x 14/23	125	1,0	D 4239
120	29/32	2 x 29/32	1 x 14/23	125	1,0	D 4240
120	29/32	3 x 29/32	1 x 14/23	125	1,0	D 4241
120	29/32	4 x 29/32		125	1,0	D 4242
120	29/32	1 x 14/23	1 x 14/23	125	1,0	D 4243
120	29/32	2 x 14/23	1 x 14/23	125	1,0	D 4244
120	29/32	1 x 29/32	1 x 29/32	125	1,0	D 4245
120	29/32	1 x 29/32	1 x 19/26	125	1,0	D 4246
120	29/32	2 x 29/32	1 x 19/26	125	1,0	D 4247
120	29/32	3 x 29/32	1 x 19/26	125	1,0	D 4248
120	45/40	1 x 14/23		150	1,0	D 4249
120	45/40	2 x 14/23	1 x 14/23	150	1,0	D 4250
120	45/40	2 x 14/23	2 x 29/32	150	1,0	D 4251
120	45/40	2 x 29/32		150	1,0	D 4252
120	45/40	3 x 29/32	1 x 14/23	150	1,0	D 4253
120	45/40	2 x 29/32	2 x 14/23	150	1,0	D 4254
150	29/32	1 x 29/32		125	1,0	D 4261
150	29/32	2 x 29/32		125	1,0	D 4262
150	29/32	3 x 29/32		125	1,0	D 4263
150	29/32	1 x 29/32	1 x 14/23	125	1,0	D 4264
150	29/32	2 x 29/32	1 x 14/23	125	1,0	D 4265

Крышки реакционных камер

тип	центральное	наклонные	прямые	высота	P. max	Кат. №
фланца NW	горло	боковые горла	боковые горла	мм	бар	
150	29/32	3 x 29/32	1 x 14/23	125	1,0	D 4266
150	29/32	4 x 29/32		125	1,0	D 4267
150	29/32	1 x 14/23	1 x 14/23	125	1,0	D 4268
150	29/32	2 x 14/23	1 x 14/23	125	1,0	D 4269
150	29/32	1 x 29/32	1 x 29/32	125	1,0	D 4270
150	29/32	1 x 29/32	1 x 19/26	125	1,0	D 4271
150	29/32	2 x 29/32	1 x 19/26	125	1,0	D 4272
150	29/32	3 x 29/32	1 x 19/26	125	1,0	D 4273
150	45/40	1 x 14/23		150	1,0	D 4274
150	45/40	2 x 14/23	1 x 14/23	150	1,0	D 4275
150	45/40	2 x 14/23	2 x 29/32	150	1,0	D 4276
150	45/40	2 x 29/32		150	1,0	D 4277
150	45/40	3 x 29/32	1 x 14/23	150	1,0	D 4278
150	45/40	2 x 29/32	2 x 14/23	150	1,0	D 4279
200	29/32			145	1,0	D 4285
200	29/32	1 x 29/32		145	1,0	D 4286
200	29/32	2 x 29/32		145	1,0	D 4287
200	29/32	3 x 29/32		145	1,0	D 4288
200	29/32	1 x 29/32	1 x 14/23	145	1,0	D 4289
200	29/32	2 x 29/32	1 x 14/23	145	1,0	D 4290
200	29/32	3 x 29/32	1 x 14/23	145	1,0	D 4291
200	29/32	4 x 29/32		145	1,0	D 4292
200	29/32	1 x 14/23	1 x 14/23	145	1,0	D 4293
200	29/32	2 x 14/23	1 x 14/23	145	1,0	D 4294
200	29/32	1 x 29/32	1 x 29/32	145	1,0	D 4295
200	29/32	1 x 29/32	1 x 19/26	145	1,0	D 4296
200	29/32	2 x 29/32	1 x 19/26	145	1,0	D 4297
200	29/32	3 x 29/32	1 x 19/26	145	1,0	D 4298
200	45/40	1 x 14/23		170	1,0	D 4299
200	45/40	2 x 14/23	1 x 14/23	170	1,0	D 4300
200	45/40	2 x 14/23	2 x 29/32	170	1,0	D 4301
200	45/40	2 x 29/32		170	1,0	D 4302
200	45/40	3 x 29/32	1 x 14/23	170	1,0	D 4303
200	45/40	2 x 29/32	2 x 14/23	170	1,0	D 4304

Аксессуары для реакционных камер

тип	силиконовая прокладка	прокладка с покрытием из фторопласта (FEP)	зажим
фланца NW	Кат. №	Кат. №	Кат. №
60	4052	4057	4047
100	4053	4058	4048
120	4054	4059	4049
150	4055	4060	4050
200	4056	4061	4051

Крепление реакционной камеры

Устройство для крепления реакционной камеры на штативе, изготовленном из 27мм труб из нержавеющей стали (V2A)

тип фланца NW	Кат.№
60	4065/B
100	4065
120	4065/A
150	4066
200	4067

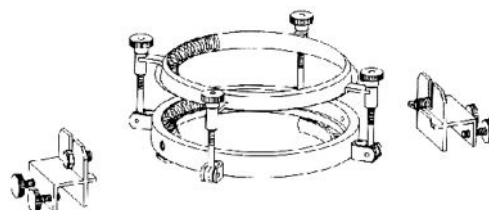

Дополнительное поддерживающее кольцо для реакционной камеры

Поддерживающее кольцо является дополнением к крепежному устройству и необходимо для крепления реакционных камер большого объема.

тип фланца NW	Кат.№
NW 150 / 200	7697



Штативы для химических реакторов

Стационарный штатив из 27мм труб из нержавеющей стали (V2A)

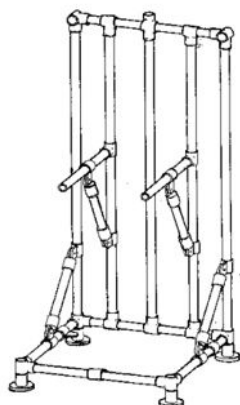

Передвижной штатив из 27мм труб из нержавеющей стали (V2A)

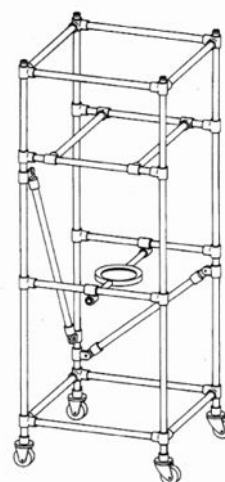

размеры основания	высота	тип	Кат.№
мм	мм	фланца	
400 x 400	1200	NW 100	7680
450 x 450	1300	NW 120	7681
500 x 500	1500	NW 150	7682
600 x 600	1800	NW 200	7683

размеры основания	высота	тип	Кат.№
мм	мм	фланца	
400 x 400	1200	NW 100	7685
450 x 450	1300	NW 120	7686
500 x 500	1500	NW 150	7687
600 x 600	1800	NW 200	7688

Переходники (нерж. сталь) для гашения вибраций от двигателя мешалки

тип	диаметр вала	Кат.№
RKS 8/10	8 - 10 мм	40470
RKS 16	16 мм	40472

Переходник с металлической пружиной

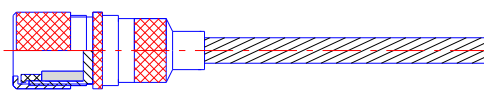

тип	диаметр вала	Кат.№
RKG 8	8 мм PTFE / V2A	404731
RKG 13	13 мм V2A	404741
RKG 14	14 мм PTFE	404751

Переходник с металлической пружиной

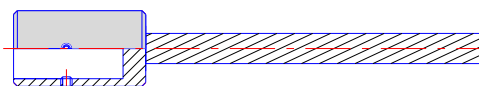

Динамическое уплотнение (тефлон) для работ при атмосферном давлении

тип	диаметр вала	тип горла	Кат.№
		NS	
RV 8 / 29	8	NS29	40461
RV 10 / 29	10	NS29	40462
RV 16 / 29	16	NS29	40463
RV 8 / 45	8	NS45	40464
RV 10 / 45	10	NS45	40465

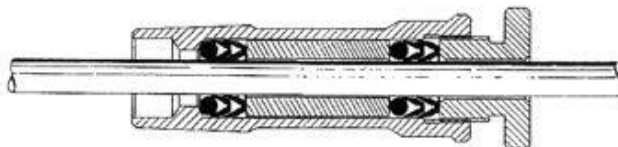

Магнитное соединение для работ под давлением и вакуумом

тип горла	крутящий момент	Кат.№
NS		
NS29/32	40 N/cm	404901
NS29/32	60 N/cm	404911
NS29/32	90 N/cm	404921
NS29/32	110 N/cm	404931
NS45/40	40 N/cm	404941
NS45/40	60 N/cm	404951
NS45/40	90 N/cm	404961
NS45/40	110 N/cm	404971



Металлические трубки для присоединения термостата

Металлические трубки (максимально допустимая температура 300°C) с резьбовым соединением M16x1

длина	Кат.№
0,5 м	4215
1,0 м	4216
2,0 м	4217
3,0 м	4218

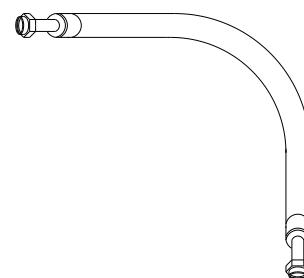

Перемешивающие элементы (импеллеры) из стекла и нержавеющей стали

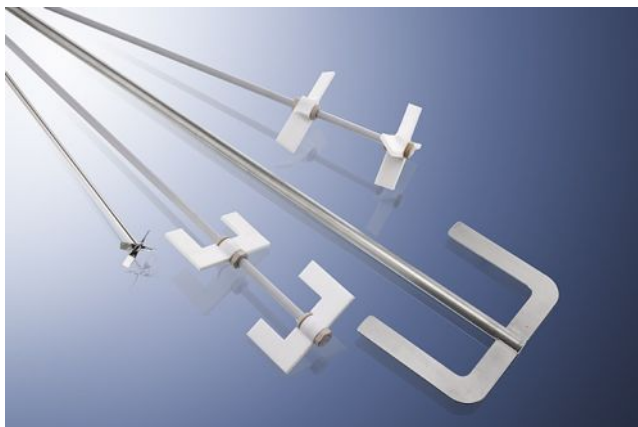

Якорь с двумя лопастями

Кат.№ = AZ

Якорь с четырьмя лопастями

Кат.№ = AV

Тип AZ

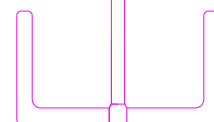

Пропеллер с тремя лопастями

Кат.№ = PD

Пропеллер с четырьмя лопастями

Кат.№ = PV

Тип PV

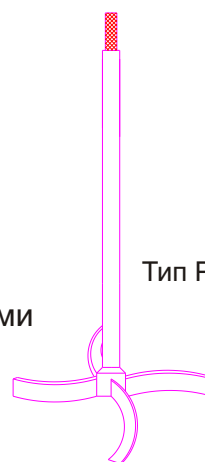

Два пропеллера с четырьмя лопастями

Кат.№ = PVZ

Тип PVZ

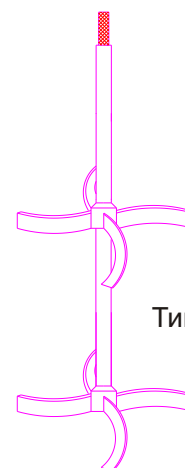

Диаметр вала

8 мм

Кат.№ = W 8

10 мм

Кат.№ = W 10

16 мм

Кат.№ = W 16

Материал

нерж.сталь (V4A)

Кат.№ = V

Стекло

Кат.№ = G

PTFE

Кат.№ = B

Тип реакционной камеры

Art.№ = TRGN XXX

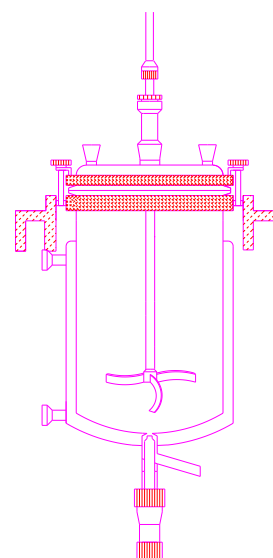

Пример заказа

Пропеллер с тремя лопастями - диаметр вала 10мм - нерж.сталь (V4A) - камера тип TRGN 7191

Кат.№ = PD - W10 - V - TRGN 7191

Химический реактор в сборе на стационарном штативе

- реакционная камера с рубашкой и сливным вентилям типа "J" в донной части, (отверстие 10 мм);
- рубашка с соединением DN 15 (под трубки термостата с резьбовым соединением M16x1) и тефлоновой прокладкой;
- крышка реактора с тремя наклонными боковыми горлами NS 29/32 и одним центральным горлом, прокладка с покрытием из фторопласта (FEP);
- крепление реакционной камеры;
- пропеллер из нерж.стали (V4A);
- переходник на двигатель мешалки;
- динамическое уплотнение (тефлон);
- штатив из труб V2A (нерж. сталь).

Дополнительные аксессуары: трубки термостата, механическая мешалка, термостат.

Доступен также импеллер в виде якоря.



Реакторы на стационарном штативе

объем реактора	реактор тип KGW	тип фланца	Н.И. мм	диаметр вала мм	центральное горло	Кат.№ KGW
л		NW		мм	NS 29 или 45	
0,5	7172	100	140	10	NS 29	RK-FB 1
1	7173	100	210	10	NS 29	RK-FB 2
2	7174	100	330	10	NS 29	RK-FB 3
3	7175	100	450	10	NS 29	RK-FB 4
4	7176	100	590	10	NS 29	RK-FB 5
4	7179	150	315	16	NS 29	RK-FB 6
5	7180	150	365	16	NS 29	RK-FB 7
6	7181	150	425	16	NS 45	RK-FB 8
8	7182	150	535	16	NS 45	RK-FB 9
5	7194	200	235	16	NS 45	RK-FB 10
6	7195	200	275	16	NS 45	RK-FB 11
8	7196	200	335	16	NS 45	RK-FB 12

Для реакторов объемом более 5 литров штатив включает дополнительное поддерживающее кольцо.

Химический реактор в сборе на передвижном штативе

- реакционная камера с рубашкой и сливным вентилем типа "J" в донной части, (отверстие 10 мм);
- рубашка с соединением DN 15 (под трубки термостата с резьбовым соединением M16x1) и тефлоновой прокладкой;
- крышка реактора с тремя наклонными боковыми горлами NS 29/32 и одним центральным горлом, прокладка с покрытием из фторопласта (FEP);
- крепление реакционной камеры;
- пропеллер из нерж.стали (V4A);
- переходник на двигатель мешалки;
- динамическое уплотнение (тефлон);
- штатив из труб V2A (нерж. сталь).

Дополнительные аксессуары: трубки термостата, механическая мешалка, термостат.

Доступен также импеллер в виде якоря.

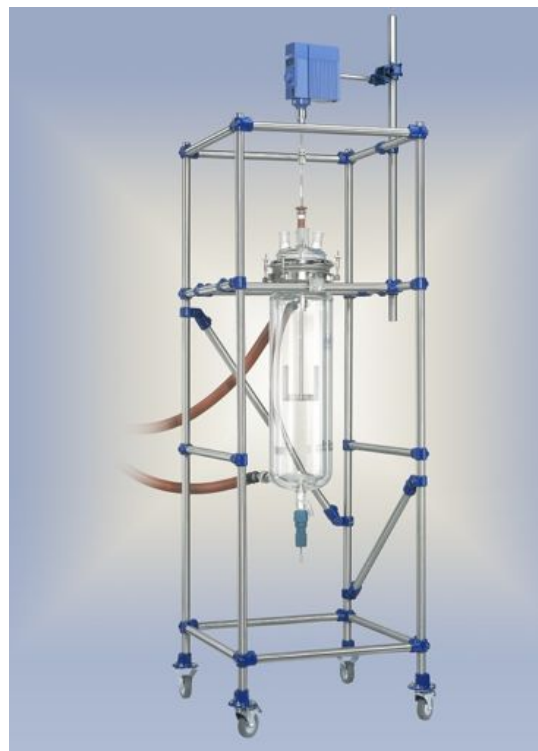

Реакторы на передвижном штативе

объем реактора	реактор тип KGW	тип фланца	Н.И. мм	диаметр вала мм	центральное горло	Кат.№ KGW
л		NW		мм	NS 29 или 45	
4	7179	150	315	16	NS 29	RK-FB 15
5	7180	150	365	16	NS 29	RK-FB 16
6	7181	150	425	16	NS 45	RK-FB 17
8	7182	150	535	16	NS 45	RK-FB 18
10	7183	150	655	16	NS 45	RK-FB 19
5	7194	200	235	16	NS 45	RK-FB 20
6	7195	200	275	16	NS 45	RK-FB 21
8	7196	200	335	16	NS 45	RK-FB 22
10	7197	200	395	16	NS 45	RK-FB 23
15	7198	200	615	16	NS 45	RK-FB 24
20	7198-20	200	760	16	NS 45	RK-FB 25

Для реакторов объемом более 5 литров штатив включает дополнительное поддерживающее кольцо.

Конструкция, компоненты и функциональные характеристики облегченного передвижного штатива

Преимущества облегченного штатива:

- возможность быстрой смены реактора
- установка и снятие реактора производится одним человеком
- отсутствие смещения труб и расшатывания соединений штатива при монтаже реактора, какие имеют место в обычных штативах
- сведение к минимуму риска повреждения фланца или сливного вентиля реактора при его установке в штатив

Облегченный передвижной штатив состоит из:

- труб из нержавеющей стали, соединенных посредством алюминиевых муфт, окрашенных в синий цвет
- установочной алюминиевой площадки и подрессоренной вставки
- двух держателей реакционной камеры
- трубы для крепления двигателя мешалки
- колесной базы

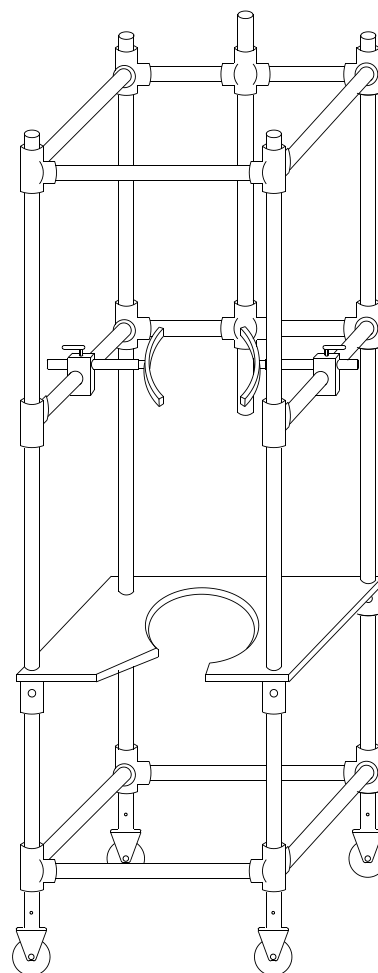

Размеры облегченного передвижного штатива

передвижной штатив	размеры основания мм	высота мм	диаметр		держатель под фланец	Кат. №
			опорного кольца	мм		
диаметр труб 26,9 мм	500 x 500	1400	150	150	NW 150	7701
	500 x 500	1600	150	150	NW 150	7702
	500 x 500	1800	150	150	NW 150	7703
диаметр труб 26,9 мм	500 x 500	1400	200	200	NW 200	7704
	500 x 500	1600	200	200	NW 200	7705
	500 x 500	1800	200	200	NW 200	7706

По заказу могут быть изготовлены другие размеры и конструкции штативов.

Химический реактор в сборе на облегченном передвижном штативе

- реакционная камера с рубашкой и сливным вентилем типа "J" в донной части, (отверстие 10 мм);
- рубашка с соединением DN 15 (под трубки термостата с резьбовым соединением M16x1) и тефлоновой прокладкой;
- крышка реактора с тремя наклонными боковыми горлами NS 29/32 и одним центральным горлом, прокладка с покрытием из фторопласта (FEP);
- установочная площадка;
- держатели реакционной камеры;
- пропеллер из нерж.стали (V4A);
- переходник на двигатель мешалки;
- динамическое уплотнение (тефлон);
- облегченный передвижной штатив из труб V2A (нерж. сталь).

Дополнительные аксессуары: трубки термостата, механическая мешалка, термостат.

Доступен также импеллер в виде якоря.



Реакторы на облегченном передвижном штативе

объем реактора	реактор тип KGW	тип фланца	Н.И. мм	диаметр вала мм	центральное горло	Кат.№ KGW
л		NW		мм	NS 29 или 45	
4	7179	150	315	16	NS 29	RK-EF 15
5	7180	150	365	16	NS 29	RK-EF 16
6	7181	150	425	16	NS 45	RK-EF 17
8	7182	150	535	16	NS 45	RK-EF 18
10	7183	150	655	16	NS 45	RK-EF 19
5	7194	200	235	16	NS 45	RK-EF 20
6	7195	200	275	16	NS 45	RK-EF 21
8	7196	200	335	16	NS 45	RK-EF 22
10	7197	200	395	16	NS 45	RK-EF 23
15	7198	200	615	16	NS 45	RK-EF 24
20	7198-20	200	760	16	NS 45	RK-EF 25
30	7198-30 B	200	735	16	NS 45	RK-EF 30